



# Catálogo de produtos

---

Soluções confiáveis  
em ferro e aço.

<b>1</b>	<b>QUEM SOMOS</b>	
<b>2</b>	<b>PERFIS DE CATÁLOGO</b>	<b>2-14</b>
<b>3</b>	<b>TUBOS</b>	<b>15-17</b>
<b>4</b>	<b>LAMINADOS</b>	<b>18-20</b>
<b>5</b>	<b>PERFIS U ESTRUTURAIS</b>	<b>21</b>
<b>6</b>	<b>PERFIS U ZINCADOS</b>	<b>22</b>
<b>7</b>	<b>CHAPAS</b>	<b>23-25</b>
<b>8</b>	<b>TELAS</b>	<b>26</b>
<b>9</b>	<b>TELHAS</b>	<b>27</b>
<b>10</b>	<b>CALHAS</b>	<b>28</b>
<b>11</b>	<b>PARAFUSOS PARA TELHAS</b>	<b>29</b>
<b>12</b>	<b>PERFIS ESPECIAIS</b>	<b>30-33</b>
<b>13</b>	<b>ACESSÓRIOS PARA CARROCERIAS</b>	<b>34-35</b>
<b>14</b>	<b>CURVAS E CONEXÕES</b>	<b>36-37</b>
<b>15</b>	<b>FECHADURAS</b>	<b>38-39</b>
<b>16</b>	<b>ACESSÓRIOS SERRALHEIROS</b>	<b>40-44</b>
<b>17</b>	<b>INFORMAÇÕES TÉCNICAS E TABELAS COMPLEMENTARES</b>	<b>45-48</b>
<b>18</b>	<b>CIDADES ATENDIDAS</b>	<b>50-51</b>
<b>19</b>	<b>CALENDÁRIO</b>	<b>52</b>

# Sumário

A empresa **Perfil Metais**, inaugurada em 1992 na cidade de Erechim, atua nos estados do Rio Grande do Sul, Santa Catarina, Paraná e na região Centro-Oeste, especificamente no estado de Mato Grosso.

Com uma política voltada para o atendimento no atacado e no varejo, a empresa atende desde serralheiros, em pequenas quantidades, até grandes obras e indústrias. Conta com frota própria e rotas definidas, percorrendo diversos municípios da região e garantindo atendimento com pontualidade e agilidade.

A **Perfil Metais** oferece uma linha diversificada de produtos, incluindo chapas, tubos, laminados, telhas metálicas sob medida, acessórios, calhas, perfis estruturais e itens para serralheria. Além disso, dispõe de um serviço especializado em corte e dobra de chapas, permitindo o trabalho com diferentes tamanhos e espessuras com precisão, garantindo produtos de alta qualidade que atendem às exigências de cada projeto.

Entre os serviços prestados, destacam-se corte a laser, plasma e oxicorte, corte e dobra de chapas, furação, calandragem e fabricação de perfis especiais e telhas metálicas sob medida, proporcionando um amplo leque de opções para o cliente.

## Matriz

Erechim/RS  
(54) 3861 3977  
vendas@perfil.ind.br

## Filiais

Santa Maria/RS  
(55) 3211 4029  
vendassm@perfil.ind.br

Chapecó/SC  
(49) 3328 7271  
vendas01@perfil.ind.br

Lucas do Rio Verde/MT  
(65) 3549-1533  
vendasm@perfil.ind.br



### Missão

Entregar soluções ágeis e confiáveis em ferro e aço, conectando pessoas, projetos e progresso com qualidade e simplicidade.



### Visão

Ser a marca de maior confiança e presença no Sul e Centro-Oeste do Brasil em soluções completas em ferro e aço — crescendo com inovação, excelência operacional e relacionamento próximo, enquanto entregamos resultados sólidos.



### Valores

- **Confiança:** cumprimos o que prometemos.
- **Simplicidade:** resolvemos com clareza e agilidade.
- **Relacionamento:** estamos próximos de clientes, colaboradores e parceiros.
- **Inovação contínua:** evoluímos para atender melhor.
- **Responsabilidade:** cuidamos das pessoas, dos recursos e do futuro.
- **Valorização humana:** ambiente bom de estar e de trabalhar.

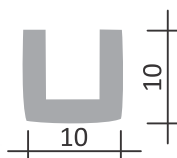

1

Código	Descrição	Espessura(mm)	Comprimento
1827	PERFIL BAGUETE DE FERRO 10mm	1,20	2300mm
1828	PERFIL BAGUETE DE FERRO 10mm	1,20	2500mm
1419	PERFIL BAGUETE DE FERRO 10mm	1,20	3000mm



2

Código	Descrição	Espessura(mm)	Comprimento
1420	PERFIL BAGUETE DE FERRO 12,50mm	1,20	2300mm

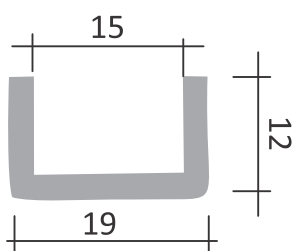

3

Código	Descrição	Espessura(mm)	Comprimento
2071	PERFIL U PANTOGRÁFICA	1,20	2300mm
2072	PERFIL U PANTOGRÁFICA	1,20	2500mm
1421	PERFIL U PANTOGRÁFICA	1,20	3000mm

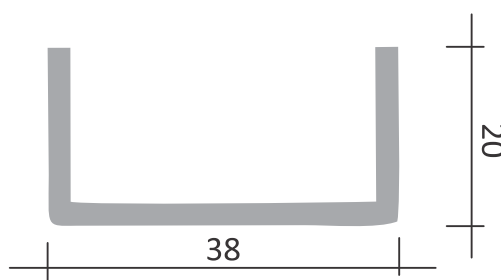

4

Código	Descrição	Espessura(mm)	Comprimento
1422	PERFIL BATENTE LATERAL DE PORTÃO DE CORRER	1,20	3000mm
1556	PERFIL BATENTE LATERAL DE PORTÃO DE CORRER	1,50	3000mm

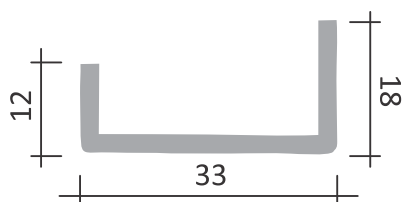

5

Código	Descrição	Espessura(mm)	Comprimento
1423	PERFIL MANCO DE JANELA MENOR	1,20	2300mm

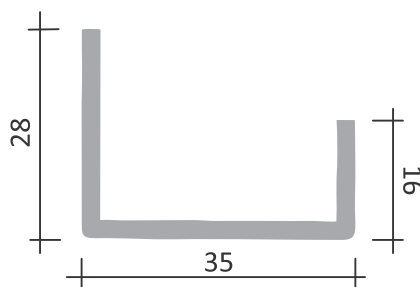

5A

Código	Descrição	Espessura(mm)	Comprimento
1424	PERFIL MANCO DE JANELA MENOR	1,20	2300mm

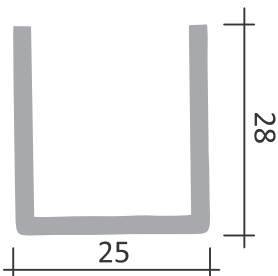

6

Código	Descrição	Espessura(mm)	Comprimento
25	PERFIL LATERAL U PANTOGRÁFICA MENOR	1,20	3000mm
58	PERFIL LATERAL U PANTOGRÁFICA MENOR	1,50	3000mm

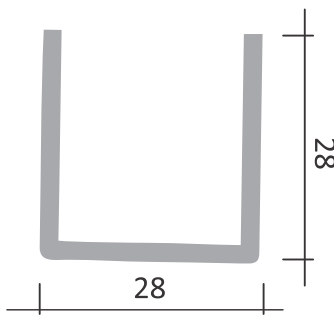

7

Código	Descrição	Espessura(mm)	Comprimento
1426	PERFIL LATERAL U PANTOGRÁFICA MENOR	1,20	3000mm
1559	PERFIL LATERAL U PANTOGRÁFICA MENOR	1,50	3000mm

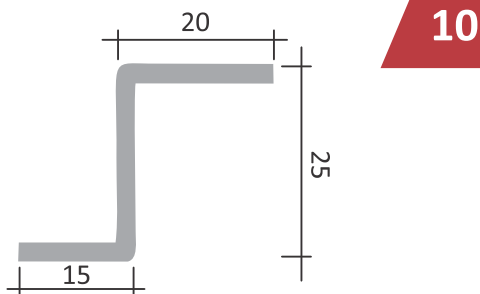

Código	Descrição	Espessura(mm)	Comprimento
1429	PERFIL Z DE JANELA PEQUENO	1,20	3000mm
1560	PERFIL Z DE JANELA PEQUENO	1,50	3000mm
1673	PERFIL Z DE JANELA PEQUENO	2,00	3000mm

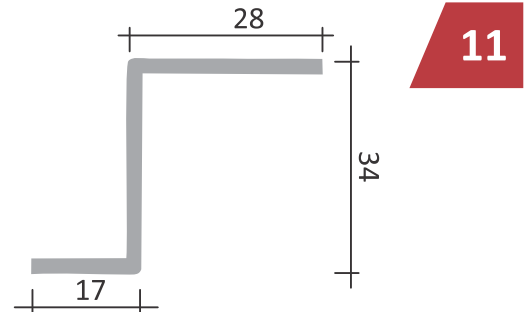

Código	Descrição	Espessura(mm)	Comprimento
1430	PERFIL Z DE JANELA MÉDIO	1,20	3000mm
1561	PERFIL Z DE JANELA MÉDIO	1,50	3000mm
1674	PERFIL Z DE JANELA MÉDIO	2,00	3000mm

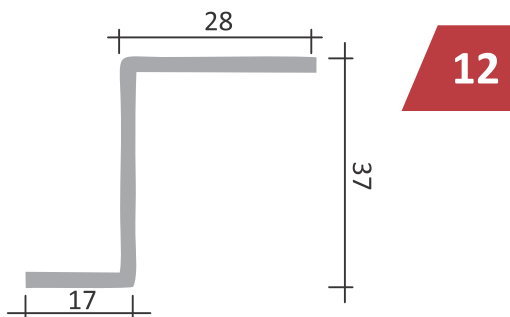

Código	Descrição	Espessura(mm)	Comprimento
1431	PERFIL Z DE JANELA GRANDE	1,20	3000mm
1562	PERFIL Z DE JANELA GRANDE	1,50	3000mm
1675	PERFIL Z DE JANELA GRANDE	2,00	3000mm

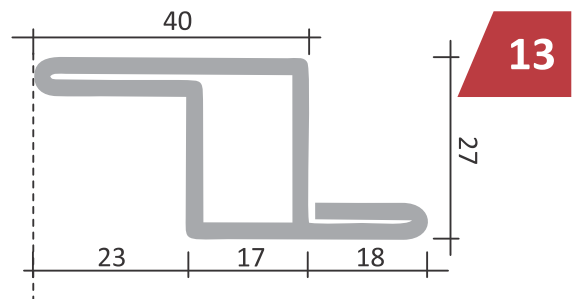

Código	Descrição	Espessura(mm)	Comprimento
1432	PERFIL Z AMASSADO	1,20	3000mm

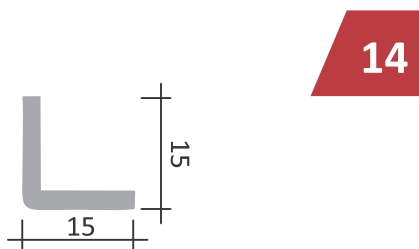

Código	Descrição	Espessura(mm)	Comprimento
1676	PERFIL CANTONEIRA 15X15mm	2,00	3000mm

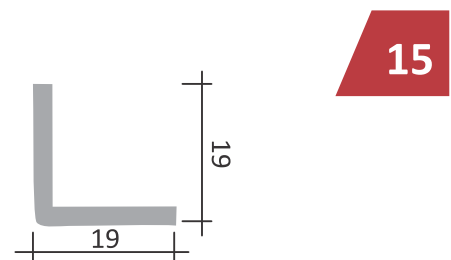

Código	Descrição	Espessura(mm)	Comprimento
1677	PERFIL CANTONEIRA 19X19mm	2,00	3000mm

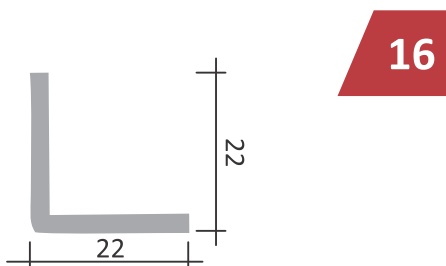

Código	Descrição	Espessura(mm)	Comprimento
1678	PERFIL CANTONEIRA 22X22mm	2,00	3000mm

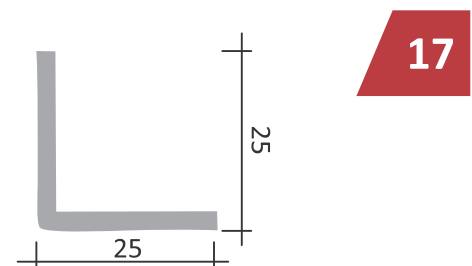

Código	Descrição	Espessura(mm)	Comprimento
1679	PERFIL CANTONEIRA 25X25mm	2,00	3000mm

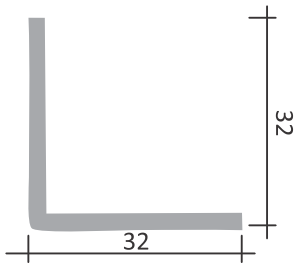

18

Código	Descrição	Espessura(mm)	Comprimento
1680	PERFIL CANTONEIRA 32X32mm	2,00	3000mm

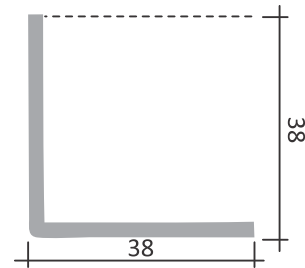

19

Código	Descrição	Espessura(mm)	Comprimento
1681	PERFIL CANTONEIRA 38X38mm	2,00	3000mm



20

Código	Descrição	Espessura(mm)	Comprimento
1433	PERFIL L BATENTE PARA JANELA 10X25mm	1,20	3000mm
1564	PERFIL L BATENTE PARA JANELA 10X25mm	1,50	3000mm

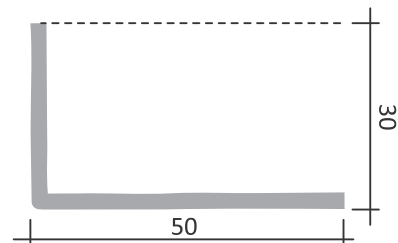

21

Código	Descrição	Espessura(mm)	Comprimento
1434	PERFIL L BATENTE PARA JANELA 30X50mm	1,20	3000mm

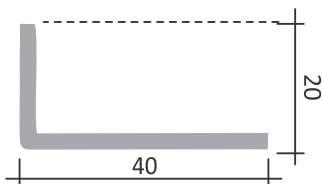

21A

Código	Descrição	Espessura(mm)	Comprimento
1435	PERFIL L BATENTE PARA JANELA 20X40mm	1,20	3000mm

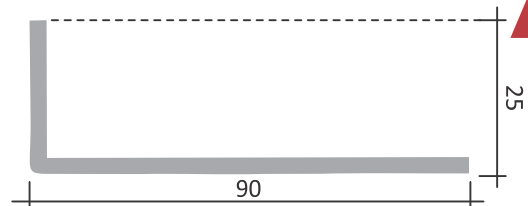

22

Código	Descrição	Espessura(mm)	Comprimento
1567	PERFIL L BATENTE JANELA 25X90mm	1,50	3000mm

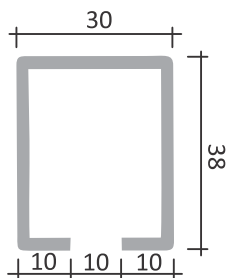

23

Código	Descrição	Espessura(mm)	Comprimento
1437	PERFIL TRILHO SUPERIOR DE PORTA DE CORRER (ROD: 4X1)	1,20	3000mm
1568	PERFIL TRILHO SUPERIOR DE PORTA DE CORRER (ROD: 4X1)	1,50	3000mm

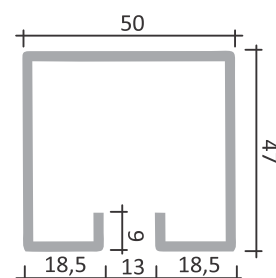

24

Código	Descrição	Espessura(mm)	Comprimento
1438	PERFIL TRILHO SUPERIOR P/ PORTA DE CORRER 50mm	1,20	3000mm
1569	PERFIL TRILHO SUPERIOR P/ PORTA DE CORRER 50mm	1,50	3000mm
1683	PERFIL TRILHO SUPERIOR P/ PORTA DE CORRER 50mm	2,00	3000mm

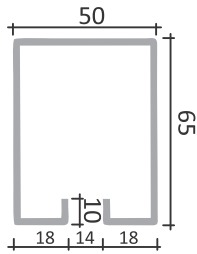

25

Código	Descrição	Espessura(mm)	Comprimento
1439	PERFIL TRILHO SUPERIOR DE PORTA DE CORRER (ROD: 2X1 1/2")	1,20	3000mm
1570	PERFIL TRILHO SUPERIOR DE PORTA DE CORRER (ROD: 2X1 1/2")	1,50	3000mm

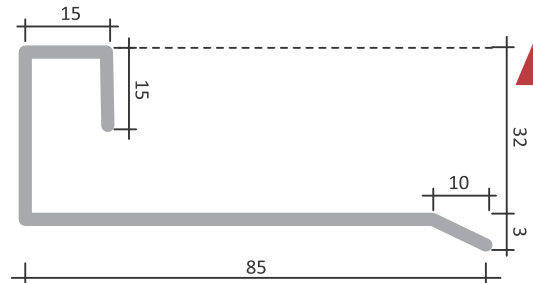

26

Código	Descrição	Espessura(mm)	Comprimento
1440	PERFIL SOLEIRA/PINGADEIRA PARA JANELA 85mm	1,20	3000mm
1571	PERFIL SOLEIRA/PINGADEIRA PARA JANELA 85mm	1,50	3000mm

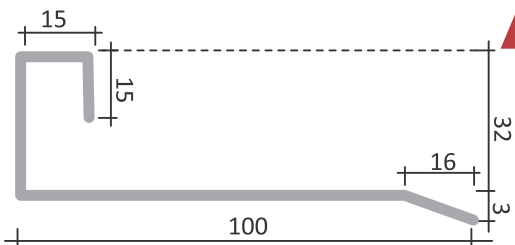

27

Código	Descrição	Espessura(mm)	Comprimento
1441	PERFIL SOLEIRA/PINGADEIRA PARA JANELA 100mm	1,20	3000mm
1572	PERFIL SOLEIRA/PINGADEIRA PARA JANELA 100mm	1,50	3000mm

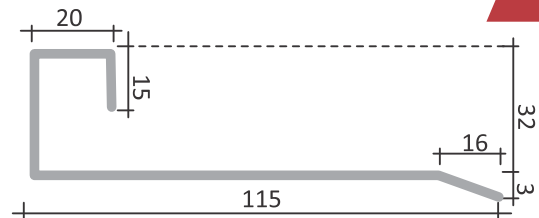

28

Código	Descrição	Espessura(mm)	Comprimento
1442	PERFIL SOLEIRA/PINGADEIRA PARA JANELA 115mm	1,20	3000mm
1573	PERFIL SOLEIRA/PINGADEIRA PARA JANELA 115mm	1,50	3000mm



28A

Código	Descrição	Espessura(mm)	Comprimento
1982	PERFIL SOLEIRA/PINGADEIRA PARA JANELA 135mm	1,20	3000mm

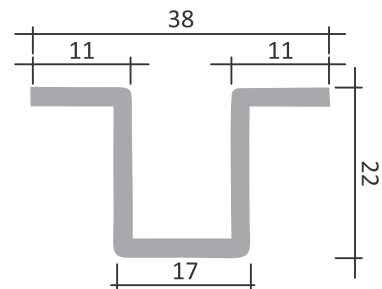

29

Código	Descrição	Espessura(mm)	Comprimento
1443	PERFIL TRILHO INFERIOR	1,20	3000mm
1574	PERFIL TRILHO INFERIOR	1,50	3000mm

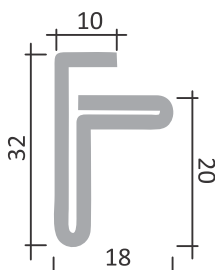

30

Código	Descrição	Espessura(mm)	Comprimento
1444	PERFIL F AMASSADO 32mm	1,20	3000mm
1575	PERFIL F AMASSADO 32mm	1,50	3000mm

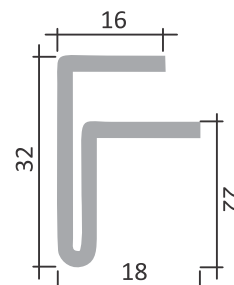

31

Código	Descrição	Espessura(mm)	Comprimento
1445	PERFIL F 32mm	1,20	3000mm
1576	PERFIL F 32mm	1,50	3000mm

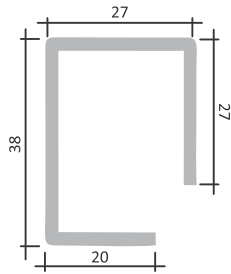

**32**

Código	Descrição	Espessura(mm)	Comprimento
1446	PERFIL TRILHO SUPERIOR DE JANELA	1,20	3000mm
1577	PERFIL TRILHO SUPERIOR DE JANELA	1,50	3000mm

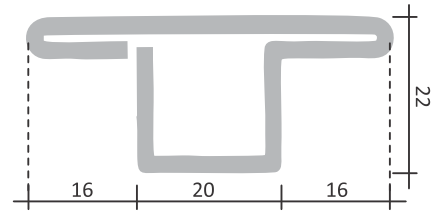

**33**

Código	Descrição	Espessura(mm)	Comprimento
1447	PERFIL T AMASSADO 52mm	1,20	3000mm
1578	PERFIL T AMASSADO 52mm	1,50	3000mm

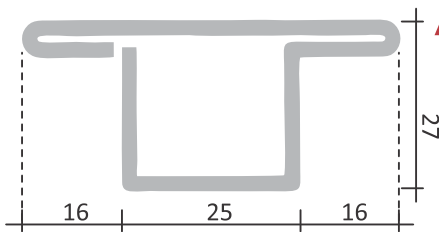

**34**

Código	Descrição	Espessura(mm)	Comprimento
1448	PERFIL T AMASSADO 57mm	1,20	3000mm
1579	PERFIL T AMASSADO 57mm	1,50	3000mm

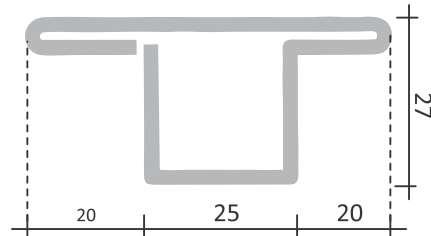

**35**

Código	Descrição	Espessura(mm)	Comprimento
1449	PERFIL T AMASSADO 65mm	1,20	3000mm
1580	PERFIL T AMASSADO 65mm	1,50	3000mm

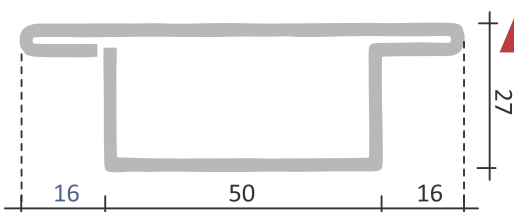

**36**

Código	Descrição	Espessura(mm)	Comprimento
1450	PERFIL T AMASSADO 82mm	1,20	3000mm
1581	PERFIL T AMASSADO 82mm	1,50	3000mm

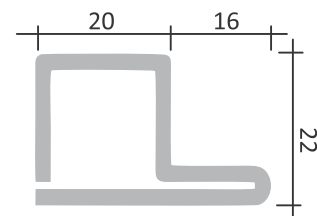

**37**

Código	Descrição	Espessura(mm)	Comprimento
1451	PERFIL CADEIRINHA 36mm	1,20	3000mm
1582	PERFIL CADEIRINHA 36mm	1,50	3000mm

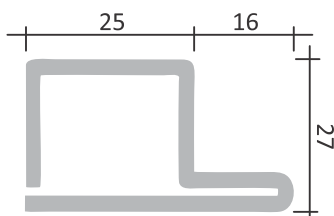

**38**

Código	Descrição	Espessura(mm)	Comprimento
1452	PERFIL CADEIRINHA 41mm	1,20	3000mm
1583	PERFIL CADEIRINHA 41mm	1,50	3000mm

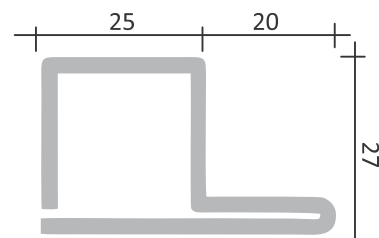

**39**

Código	Descrição	Espessura(mm)	Comprimento
1453	PERFIL CADEIRINHA 45mm	1,20	3000mm
1584	PERFIL CADEIRINHA 45mm	1,50	3000mm

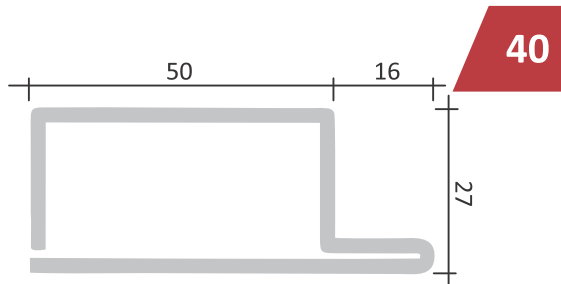

Código	Descrição	Espessura(mm)	Comprimento
1454	PERFIL CADEIRINHA 66mm	1,20	3000mm
1585	PERFIL CADEIRINHA 66mm	1,50	3000mm

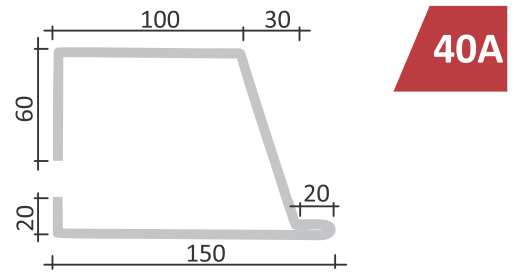

Código	Descrição	Espessura(mm)	Comprimento
1586	PERFIL CADEIRINHA 66mm	1,50	3000mm

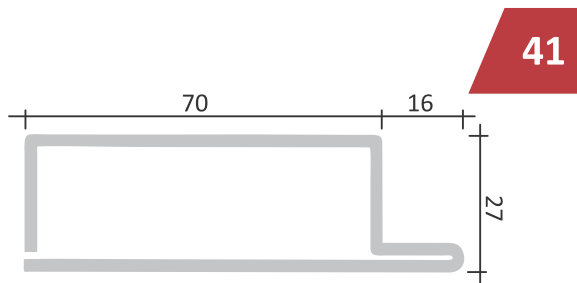

Código	Descrição	Espessura(mm)	Comprimento
1455	PERFIL CADEIRINHA 86mm	1,20	3000mm
1587	PERFIL CADEIRINHA 86mm	1,50	3000mm

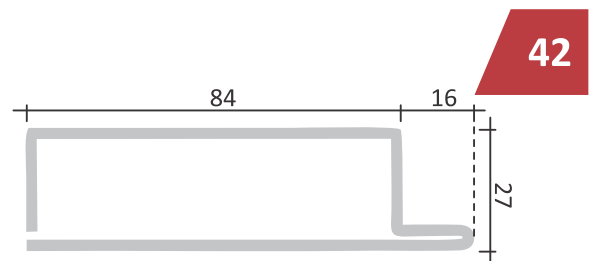

Código	Descrição	Espessura(mm)	Comprimento
1456	PERFIL CADEIRINHA 100mm	1,20	3000mm
1588	PERFIL CADEIRINHA 100mm	1,50	3000mm

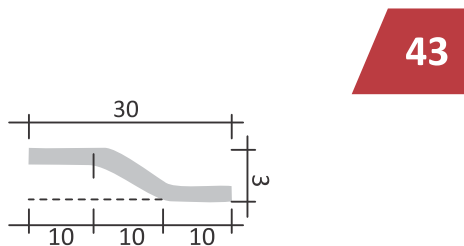

Código	Descrição	Espessura(mm)	Comprimento
1457	PERFIL Z 30mm	1,20	3000mm

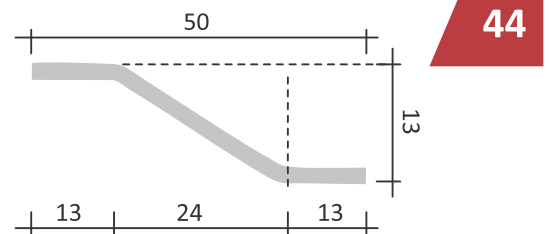

Código	Descrição	Espessura(mm)	Comprimento
1458	PERFIL Z 50mm	1,20	3000mm
1590	PERFIL Z 50mm	1,50	3000mm

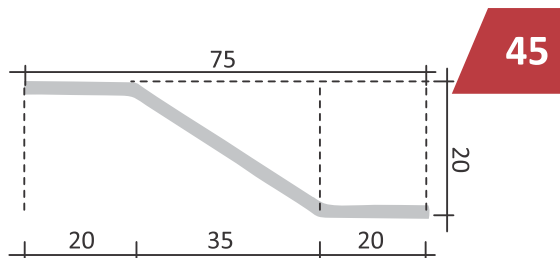

Código	Descrição	Espessura(mm)	Comprimento
1803	PERFIL Z 75mm	1,20	2300mm
1811	PERFIL Z 75mm	1,20	2500mm
1459	PERFIL Z 75mm	1,20	3000mm

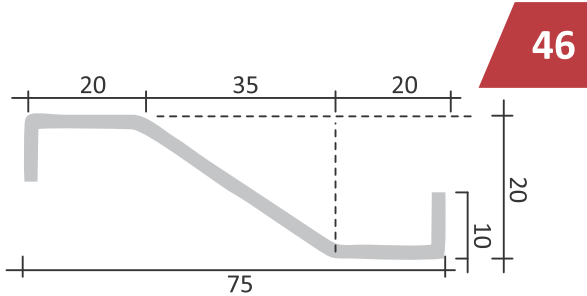

46

Código	Descrição	Espessura(mm)	Comprimento
1460	PERFIL Z 75mm COM ABAS	1,20	3000mm
1595	PERFIL Z 75mm COM ABAS	1,50	3000mm

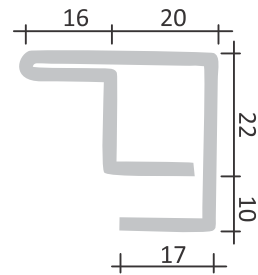

47

Código	Descrição	Espessura(mm)	Comprimento
1461	PERFIL ENGATE PARA JANELA E PORTAS (CONJ: 47+48)	1,20	3000mm
1593	PERFIL ENGATE PARA JANELA E PORTAS (CONJ: 47+48)	1,50	3000mm

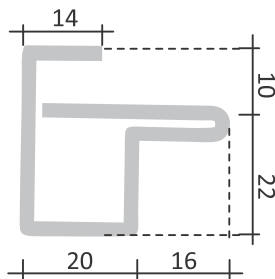

48

Código	Descrição	Espessura(mm)	Comprimento
1462	PERFIL ENGATE PARA JANELA E PORTAS (CONJ: 47+48)	1,20	3000mm
1594	PERFIL ENGATE PARA JANELA E PORTAS (CONJ: 47+48)	1,50	3000mm

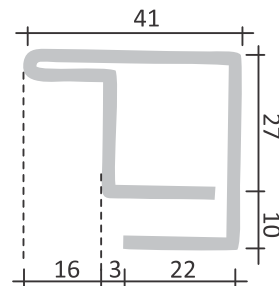

49

Código	Descrição	Espessura(mm)	Comprimento
1463	PERFIL ENGATE PARA JANELA E PORTAS (CONJ: 49+50)	1,20	3000mm
1595	PERFIL ENGATE PARA JANELA E PORTAS (CONJ: 49+50)	1,50	3000mm

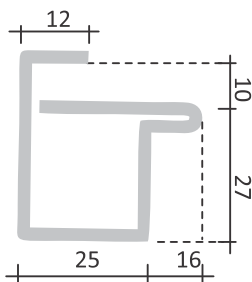

50

Código	Descrição	Espessura(mm)	Comprimento
1464	PERFIL ENGATE PARA JANELA E PORTAS (CONJ: 47+48)	1,20	3000mm
1597	PERFIL ENGATE PARA JANELA E PORTAS (CONJ: 47+48)	1,50	3000mm

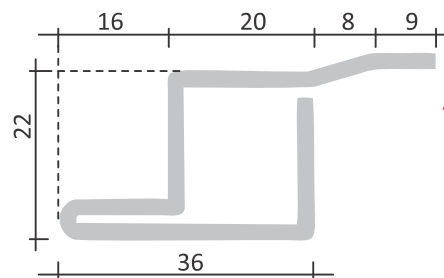

51

Código	Descrição	Espessura(mm)	Comprimento
1465	PERFIL ENGATE PARA JANELA E PORTAS (CONJ: 51+52)	1,20	3000mm
1598	PERFIL ENGATE PARA JANELA E PORTAS (CONJ: 51+52)	1,50	3000mm

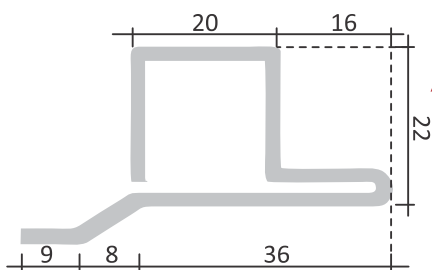

52

Código	Descrição	Espessura(mm)	Comprimento
1466	PERFIL ENGATE PARA JANELA E PORTAS (CONJ: 51+52)	1,20	3000mm
1599	PERFIL ENGATE PARA JANELA E PORTAS (CONJ: 51+52)	1,50	3000mm

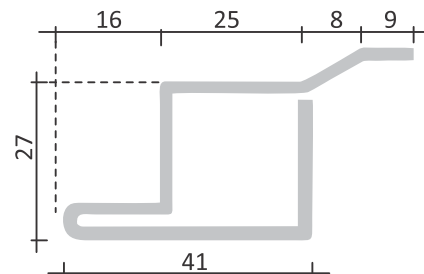

53

Código	Descrição	Espessura(mm)	Comprimento
1468	PERFIL ENGATE PARA JANELA E PORTAS (CONJ: 53+54)	1,20	3000mm
1600	PERFIL ENGATE PARA JANELA E PORTAS (CONJ: 53+54)	1,50	3000mm

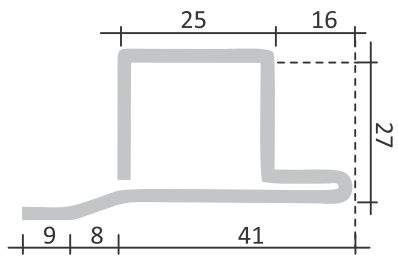

54

Código	Descrição	Espessura(mm)	Comprimento
1470	PERFIL ENGATE PARA JANELA E PORTAS (CONJ: 53+54)	1,20	3000mm
1601	PERFIL ENGATE PARA JANELA E PORTAS (CONJ: 53+54)	1,50	3000mm

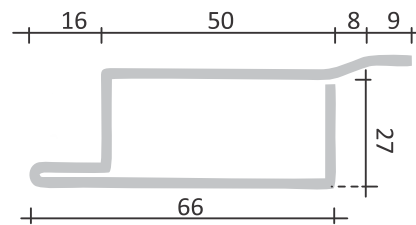

55

Código	Descrição	Espessura(mm)	Comprimento
1472	PERFIL ENGATE PARA JANELA E PORTAS (CONJ: 55+56)	1,20	3000mm
1602	PERFIL ENGATE PARA JANELA E PORTAS (CONJ: 55+56)	1,50	3000mm

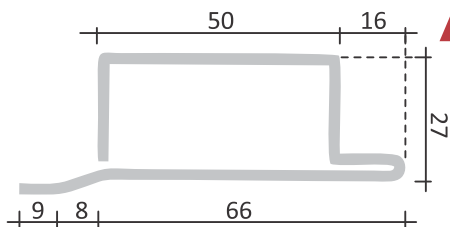

56

Código	Descrição	Espessura(mm)	Comprimento
1473	PERFIL ENGATE PARA JANELA E PORTAS (CONJ: 55+56)	1,20	3000mm
1603	PERFIL ENGATE PARA JANELA E PORTAS (CONJ: 55+56)	1,50	3000mm

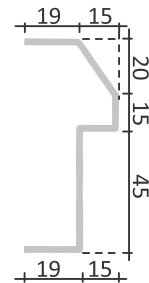

57

Código	Descrição	Espessura(mm)	Comprimento
1474	PERFIL MARCO DE PORTA 80mm	1,20	3000mm
1604	PERFIL MARCO DE PORTA 80mm	1,50	3000mm

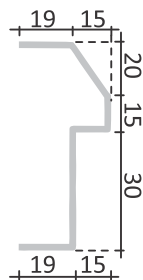

58

Código	Descrição	Espessura(mm)	Comprimento
1477	PERFIL MARCO DE PORTA 65mm	1,20	3000mm
1605	PERFIL MARCO DE PORTA 65mm	1,50	3000mm

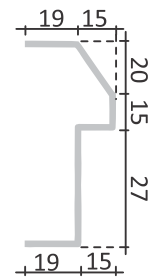

59

Código	Descrição	Espessura(mm)	Comprimento
1478	PERFIL MARCO DE PORTA 62mm	1,20	3000mm
1606	PERFIL MARCO DE PORTA 62mm	1,50	3000mm

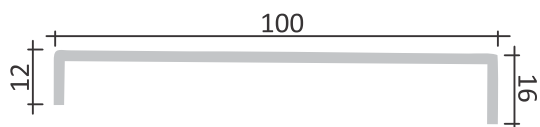

60

Código	Descrição	Espessura(mm)	Comprimento
1480	PERFIL LATERAL DE JANELA EM U	1,20	3000mm
1607	PERFIL LATERAL DE JANELA EM U	1,50	3000mm

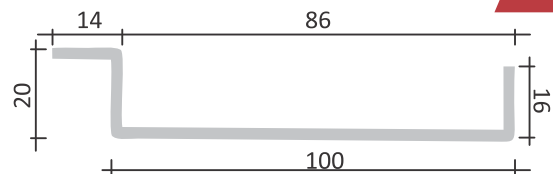

61

Código	Descrição	Espessura(mm)	Comprimento
1481	PERFIL LATERAL DE JANELA MANCO	1,20	3000mm
1608	PERFIL LATERAL DE JANELA MANCO	1,50	3000mm

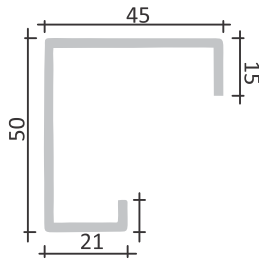

**67**

Código	Descrição	Espessura(mm)	Comprimento
1484	PERFIL TRILHO SUPERIOR DE JANELA (ROD: 1 1/4 E TAMPA N.44)	1,20	3000mm

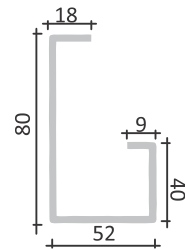

**67A**

Código	Descrição	Espessura(mm)	Comprimento
1485	PERFIL TRILHO SUPERIOR DE JANELA (ROD: 1 1/2 E TAMPA N.45)	1,20	3000mm
1611	PERFIL TRILHO SUPERIOR DE JANELA (ROD: 1 1/2 E TAMPA N.45)	1,50	3000mm

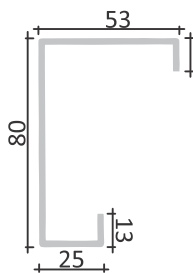

**67B**

Código	Descrição	Espessura(mm)	Comprimento
1487	PERFIL TRILHO SUPERIOR DE JANELA 80mm	1,20	3000mm
1612	PERFIL TRILHO SUPERIOR DE JANELA 80mm	1,50	3000mm

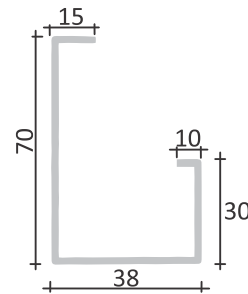

**68**

Código	Descrição	Espessura(mm)	Comprimento
1490	PERFIL TRILHO SUPERIOR DE JANELA 70mm	1,20	3000mm
1613	PERFIL TRILHO SUPERIOR DE JANELA 70mm	1,50	3000mm

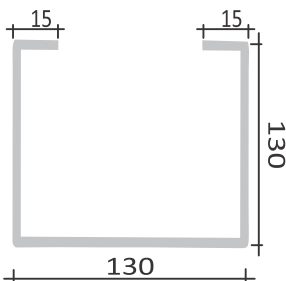

**69**

Código	Descrição	Espessura(mm)	Comprimento
1548	PERFIL CAIXA 130mm	1,20	2300mm
1549	PERFIL CAIXA 130mm	1,20	2500mm
1550	PERFIL CAIXA 130mm	1,20	3000mm
1661	PERFIL CAIXA 130mm	1,50	2300mm
1662	PERFIL CAIXA 130mm	1,50	2500mm
1663	PERFIL CAIXA 130mm	1,50	3000mm

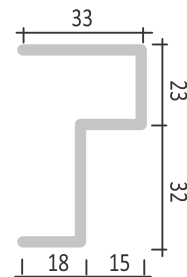

**71**

Código	Descrição	Espessura(mm)	Comprimento
1493	PERFIL MARCO DE PORTA CADEIRINHA 55mm	1,20	2300mm
327	PERFIL MARCO DE PORTA CADEIRINHA 55mm	1,20	2500mm
1492	PERFIL MARCO DE PORTA CADEIRINHA 55mm	1,20	3000mm
328	PERFIL MARCO DE PORTA CADEIRINHA 55mm	1,50	2300mm
329	PERFIL MARCO DE PORTA CADEIRINHA 55mm	1,50	2500mm
1614	PERFIL MARCO DE PORTA CADEIRINHA 55mm	1,50	3000mm
1684	PERFIL MARCO DE PORTA CADEIRINHA 55mm	2,00	3000mm

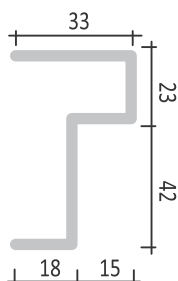

**72**

Código	Descrição	Espessura(mm)	Comprimento
1494	PERFIL MARCO DE PORTA CADEIRINHA 65mm	1,20	3000mm
1615	PERFIL MARCO DE PORTA CADEIRINHA 65mm	1,50	3000mm
1685	PERFIL MARCO DE PORTA CADEIRINHA 65mm	2,00	3000mm

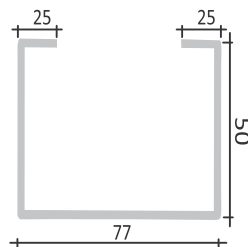

**73**

Código	Descrição	Espessura(mm)	Comprimento
1667	PERFIL TRILHO LATERAL 77mm	1,50	3000mm
2859	PERFIL TRILHO LATERAL 77mm	2,00	2300mm
2860	PERFIL TRILHO LATERAL 77mm	2,00	2500mm
1699	PERFIL TRILHO LATERAL 77mm	2,00	3000mm

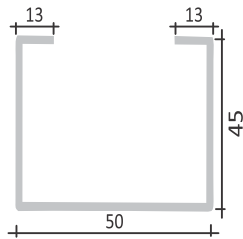

**74**

Código	Descrição	Espessura(mm)	Comprimento
1495	PERFIL TRILHO LATERAL 50mm	1,20	2300mm
1496	PERFIL TRILHO LATERAL 50mm	1,20	2500mm
1498	PERFIL TRILHO LATERAL 50mm	1,20	3000mm
1616	PERFIL TRILHO LATERAL 50mm	1,50	2300mm
1617	PERFIL TRILHO LATERAL 50mm	1,50	2500mm
1618	PERFIL TRILHO LATERAL 50mm	1,50	3000mm
1686	PERFIL TRILHO LATERAL 50mm	2,00	2300mm
1687	PERFIL TRILHO LATERAL 50mm	2,00	2500mm
1688	PERFIL TRILHO LATERAL 50mm	2,00	3000mm
2211	PERFIL TRILHO LATERAL ZINCADO 50mm	1,00	3000mm

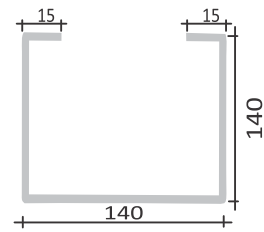

**75**

Código	Descrição	Espessura(mm)	Comprimento
1500	PERFIL CAIXA 140mm	1,20	2300mm
1501	PERFIL CAIXA 140mm	1,20	2500mm
1502	PERFIL CAIXA 140mm	1,20	3000mm
1619	PERFIL CAIXA 140mm	1,50	2300mm
1620	PERFIL CAIXA 140mm	1,50	2500mm
1621	PERFIL CAIXA 140mm	1,50	3000mm

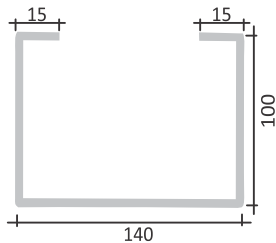

**75A**

Código	Descrição	Espessura(mm)	Comprimento
1503	PERFIL CAIXA SUPERIOR 140mm	1,20	3000mm

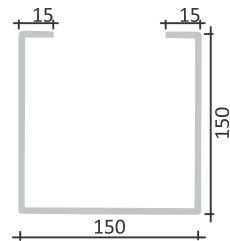

**76**

Código	Descrição	Espessura(mm)	Comprimento
1504	PERFIL CAIXA 150mm	1,20	2300mm
1505	PERFIL CAIXA 150mm	1,20	2500mm
1506	PERFIL CAIXA 150mm	1,20	3000mm
1622	PERFIL CAIXA 150mm	1,50	2300mm
1623	PERFIL CAIXA 150mm	1,50	2500mm
1624	PERFIL CAIXA 150mm	1,50	3000mm

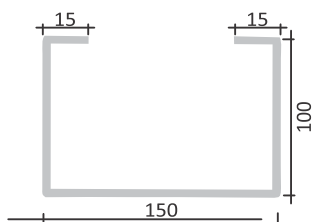

**76A**

Código	Descrição	Espessura(mm)	Comprimento
1507	PERFIL CAIXA SUPERIOR 150mm	1,20	3000mm

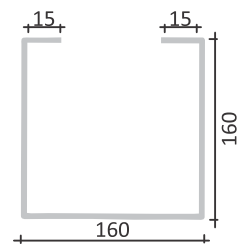

**77**

Código	Descrição	Espessura(mm)	Comprimento
1508	PERFIL CAIXA 160mm	1,20	2300mm
1510	PERFIL CAIXA 160mm	1,20	2500mm
1511	PERFIL CAIXA 160mm	1,20	3000mm
1625	PERFIL CAIXA 160mm	1,50	2300mm
1626	PERFIL CAIXA 160mm	1,50	2500mm
1627	PERFIL CAIXA 160mm	1,50	3000mm

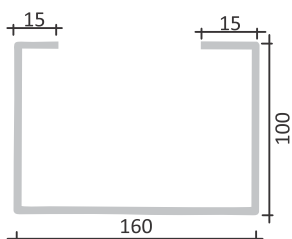

**77A**

Código	Descrição	Espessura(mm)	Comprimento
1512	PERFIL CAIXA SUPERIOR 160mm	1,20	3000mm

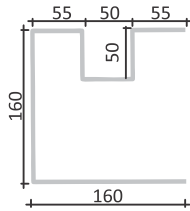

78

Código	Descrição	Espessura(mm)	Comprimento
1629	PERFIL CAIXA 160mm COM TRILHO EMBUTIDO	1,50	2500mm
1630	PERFIL CAIXA 160mm COM TRILHO EMBUTIDO	1,50	3000mm

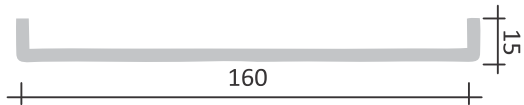

79

Código	Descrição	Espessura(mm)	Comprimento
1632	PERFIL TAMPA U 160mm	1,50	2500mm
1633	PERFIL TAMPA U 160mm	1,50	3000mm

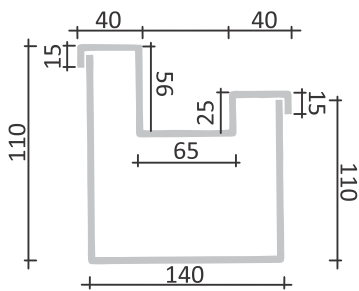

80

Código	Descrição	Espessura(mm)	Comprimento
1850	CONTRA PESO 140mm CAIXA 160mm TRILHO EMBUTIDO	1,20	1000mm

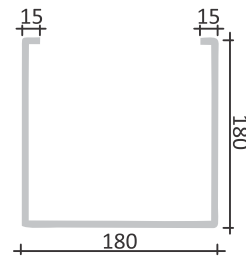

103

Código	Descrição	Espessura(mm)	Comprimento
1515	PERFIL CAIXA 180mm	1,20	2300mm
1516	PERFIL CAIXA 180mm	1,20	2500mm
1517	PERFIL CAIXA 180mm	1,20	3000mm
1634	PERFIL CAIXA 180mm	1,50	2300mm
1635	PERFIL CAIXA 180mm	1,50	2500mm
1636	PERFIL CAIXA 180mm	1,50	3000mm

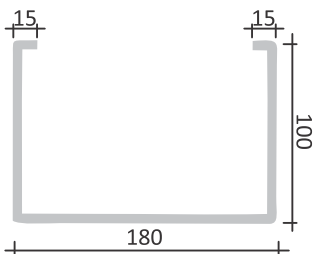

103A

Código	Descrição	Espessura(mm)	Comprimento
1518	PERFIL CAIXA SUPERIOR 180mm	1,20	3000mm

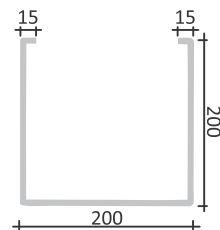

104

Código	Descrição	Espessura(mm)	Comprimento
1520	PERFIL CAIXA 200mm	1,20	2300mm
1521	PERFIL CAIXA 200mm	1,20	2500mm
1522	PERFIL CAIXA 200mm	1,20	3000mm
1637	PERFIL CAIXA 200mm	1,50	2300mm
1638	PERFIL CAIXA 200mm	1,50	2500mm
1639	PERFIL CAIXA 200mm	1,50	3000mm

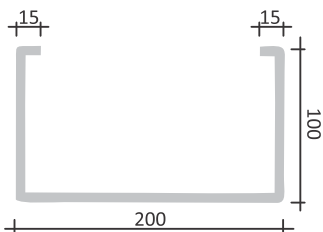

104A

Código	Descrição	Espessura(mm)	Comprimento
1523	PERFIL CAIXA SUPERIOR 200mm	1,20	3000mm

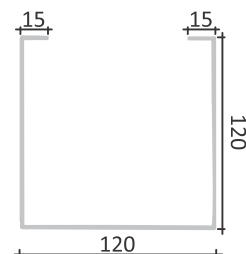

105

Código	Descrição	Espessura(mm)	Comprimento
1524	PERFIL CAIXA 120mm	1,20	2300mm
1525	PERFIL CAIXA 120mm	1,20	2500mm
1526	PERFIL CAIXA 120mm	1,20	3000mm
1640	PERFIL CAIXA 120mm	1,50	2300mm
1641	PERFIL CAIXA 120mm	1,50	2500mm
1642	PERFIL CAIXA 120mm	1,50	3000mm

## 106

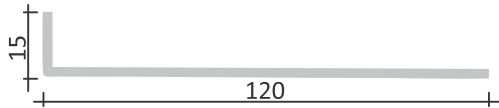

Código	Descrição	Espessura(mm)	Comprimento
1529	PERFIL TAMPA 120mm	1,20	2300mm
1530	PERFIL TAMPA 120mm	1,20	2500mm
1531	PERFIL TAMPA 120mm	1,20	3000mm
1643	PERFIL TAMPA 120mm	1,50	2300mm
1644	PERFIL TAMPA 120mm	1,50	2500mm
1645	PERFIL TAMPA 120mm	1,50	3000mm

## 106A

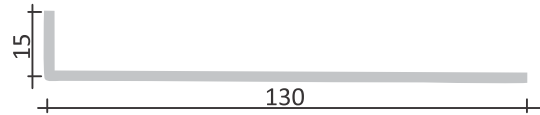

Código	Descrição	Espessura(mm)	Comprimento
1551	PERFIL TAMPA 130mm	1,20	2300mm
1552	PERFIL TAMPA 130mm	1,20	2500mm
1553	PERFIL TAMPA 130mm	1,20	3000mm
1664	PERFIL TAMPA 130mm	1,50	2300mm
1665	PERFIL TAMPA 130mm	1,50	2500mm
1666	PERFIL TAMPA 130mm	1,50	3000mm

## 107

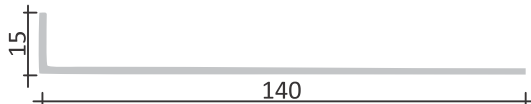

Código	Descrição	Espessura(mm)	Comprimento
1532	PERFIL TAMPA 140mm	1,20	2300mm
1533	PERFIL TAMPA 140mm	1,20	2500mm
1534	PERFIL TAMPA 140mm	1,20	3000mm
1646	PERFIL TAMPA 140mm	1,50	2300mm
1647	PERFIL TAMPA 140mm	1,50	2500mm
1648	PERFIL TAMPA 140mm	1,50	3000mm

## 108



Código	Descrição	Espessura(mm)	Comprimento
1535	PERFIL TAMPA 150mm	1,20	2300mm
1536	PERFIL TAMPA 150mm	1,20	2500mm
1537	PERFIL TAMPA 150mm	1,20	3000mm
1649	PERFIL TAMPA 150mm	1,50	2300mm
1650	PERFIL TAMPA 150mm	1,50	2500mm
1651	PERFIL TAMPA 150mm	1,50	3000mm

## 109

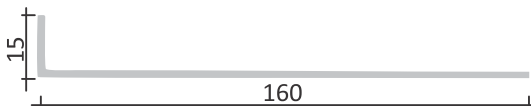

Código	Descrição	Espessura(mm)	Comprimento
1538	PERFIL TAMPA 160mm	1,20	2300mm
1539	PERFIL TAMPA 160mm	1,20	2500mm
1540	PERFIL TAMPA 160mm	1,20	3000mm
1652	PERFIL TAMPA 160mm	1,50	2300mm
1653	PERFIL TAMPA 160mm	1,50	2500mm
1654	PERFIL TAMPA 160mm	1,50	3000mm

## 110

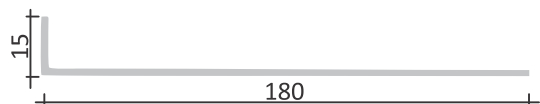

Código	Descrição	Espessura(mm)	Comprimento
1541	PERFIL TAMPA 180mm	1,20	2300mm
1542	PERFIL TAMPA 180mm	1,20	2500mm
1543	PERFIL TAMPA 180mm	1,20	3000mm
1655	PERFIL TAMPA 180mm	1,50	2300mm
1656	PERFIL TAMPA 180mm	1,50	2500mm
1657	PERFIL TAMPA 180mm	1,50	3000mm

## 111

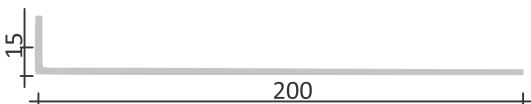

Código	Descrição	Espessura(mm)	Comprimento
1545	PERFIL TAMPA 200mm	1,20	2300mm
1546	PERFIL TAMPA 200mm	1,20	2500mm
1547	PERFIL TAMPA 200mm	1,20	3000mm
1658	PERFIL TAMPA 200mm	1,50	2300mm
1659	PERFIL TAMPA 200mm	1,50	2500mm
1660	PERFIL TAMPA 200mm	1,50	3000mm

## 112

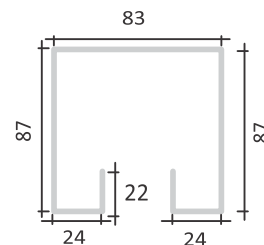

Código	Descrição	Espessura(mm)	Comprimento
2032	PERFIL TRILHO SUPERIOR 83mm	2,25	3000mm

## 113

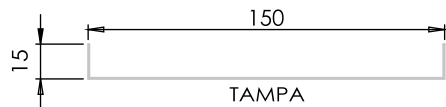

Código	Descrição	Espessura(mm)	Comprimento
2679	PERFIL TAMPA U 150mm	1,20	2300mm
2680	PERFIL TAMPA U 150mm	1,20	2500mm
2681	PERFIL TAMPA U 150mm	1,20	3000mm

## 116

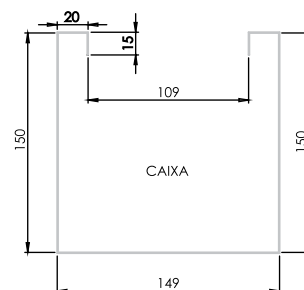

Código	Descrição	Espessura(mm)	Comprimento
2673	PERFIL CAIXA 150mm COM RECUO CONTRA PESO	1,20	2300mm
2674	PERFIL CAIXA 150mm COM RECUO CONTRA PESO	1,20	2500mm
2675	PERFIL CAIXA 150mm COM RECUO CONTRA PESO	1,20	3000mm

## 117

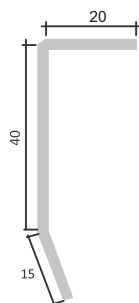

Código	Descrição	Espessura(mm)	Comprimento
1471	PERFIL MOLDURA DE PORTA	1,20	3000mm

## 130

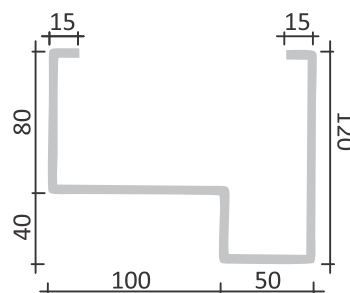

Código	Descrição	Espessura(mm)	Comprimento
1838	PERFIL CAIXA SUPERIOR COM BATENTE	1,20	3000mm

---

---

---

---

---

---

---

---

---

---

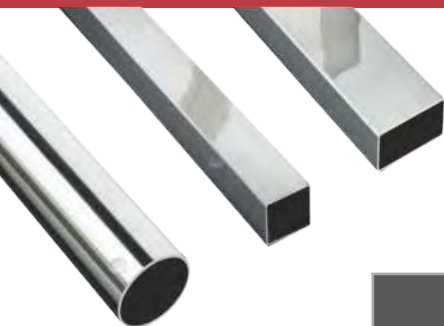

## TUBOS ZINCADOS REDONDOS

DIÂMETRO		COMPRIMENTO (mm)	ESPESSURA "e" (mm)	
Pol.	mm			
3/4	19,05	6000	1,25	1,95
7/8	22,22	6000	1,25	1,95
1	25,04	6000	1,95	
1 1/4	31,75	6000	1,95	
1 1/2	38,10	6000	1,25	1,55
1 3/4	44,45	6000	0,95	
2	50,80	5000	1,25	
2	50,80	6000	1,25	1,55
2 1/2	63,50	6000	1,25	1,95
3	76,20	6000	1,25	

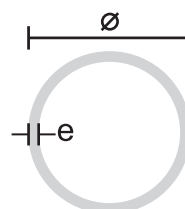

Ø : Diâmetro  
e : Espessura

## TUBOS AÇO CARBONO REDONDOS

DIÂMETRO		COMPRIMENTO (mm)	ESPESSURA "e" (mm)				
Pol.	mm						
5/8	15,88	6000	0,90	1,06	1,20	1,50	
3/4	19,05	6000	0,90	1,06	1,20	1,50	
7/8	22,22	6000	0,90	1,06	1,20	1,50	
1	25,04	6000	1,20	1,50	2,00		
1 1/4	31,75	6000	1,20	1,50	2,00		
1 3/8	34,93	6000	2,00				
1 1/2	38,10	6000	1,20	1,50	2,00		
1 3/4	44,45	6000	1,50				
2	50,80	6000	1,20	1,50	2,00	2,65	3,00
2 1/2	63,50	6000	1,20	1,50	2,00	2,25	2,65
3	76,20	6000	1,20	1,50	2,00	2,65	
3 1/2	88,90	6000	1,50	2,00	3,00		
4	101,60	6000	2,00				
5	127,00	6000	2,00				

**TUBOS ZINCADOS RETANGULARES**

DIÂMETRO (mm)		COMPRIMENTO (mm)	ESPESSURA "e" (mm)	
h	b			
20	30	6000	0,95	1,25
20	50	6000		1,25
30	40	6000		1,25
30	50	6000		1,25
30	70	6000		1,25
40	80	6000		1,25

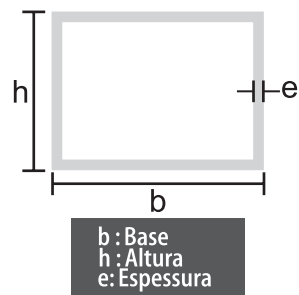

**TUBOS AÇO CARBONO RETANGULARES**

DIÂMETRO (mm)		COMPRIMENTO (mm)	ESPESSURA "e" (mm)				
h	b						
10	40	6000	0,90				
15	35	6000	0,90				
20	30	6000	0,90	1,06	1,20	1,50	
20	40	6000	1,20				
20	50	6000	1,20				
30	40	6000	0,90	1,06	1,20	1,50	2,00
30	50	6000	0,90	1,06	1,20	1,50	2,00
30	70	6000	1,06	1,20	1,50		
40	60	6000	1,20	1,50	2,00		
40	80	6000	1,20	1,50	2,00		
40	100	6000	2,00				
50	100	6000	1,50	2,00	3,00		
50	150	6000	2,00				
50	80	6000	3,00				
60	100	6000	1,50	2,25			
60	80	6000	1,50				

**TUBOS ZINCADOS QUADRADAS**

DIÂMETRO (mm)		COMPRIMENTO (mm)	ESPESSURA "e" (mm)	
l	l		0,95	1,25
15	15	6000	0,95	1,25
20	20	6000	0,95	1,25
30	30	6000	0,95	1,25
40	40	6000	1,25	

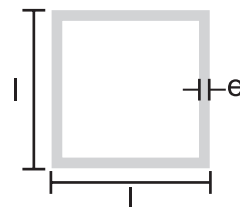

l: Lado  
e: Espessura

**TUBOS AÇO CARBONO QUADRADO**

DIÂMETRO (mm)		COMPRIMENTO (mm)	ESPESSURA "e" (mm)				
h	b		0,90	1,06	1,20	1,50	2,00
15	15	6000	0,90	1,06	1,20	1,50	
20	20	6000	0,90	1,06	1,20	1,50	2,00
25	25	6000	1,20				
30	30	6000	0,90	1,06	1,20	1,50	2,00
40	40	6000	1,20	1,50	2,00		
50	50	6000	1,20	1,50	2,00		
60	60	6000	1,20	1,50	2,00		
70	70	6000	1,50	2,00			
80	80	6000	1,50	2,00			
100	100	6000	1,50	2,00			



**TUBOS AÇO CARBONO OBLONGOS**

DIÂMETRO (mm)		COMPRIMENTO (mm)	ESPESSURA "e" (mm)			
A	B		0,90	1,06	1,20	1,90
16	30	6000	0,90	1,06	1,20	1,90

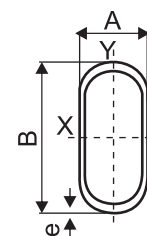

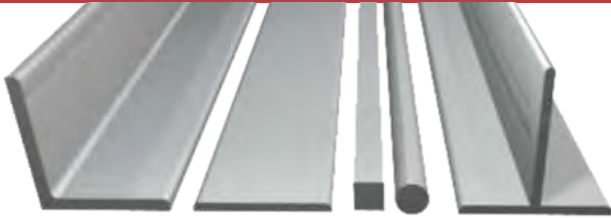

### BARRA REDONDA

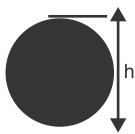

Bitolas	
mm	Pol.
6,35	1/4
8,00	5/16
9,50	3/8
12,00	---
12,70	1/2
15,88	5/8
19,05	3/4
22,22	7/8

### BARRA REDONDA TREFILADA

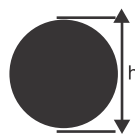

Bitolas
mm
10,00
12,70
15,88
19,05
25,00
30,00
32,00
35,00
38,10
40,00
45,00
50,00

### BARRA QUADRADA

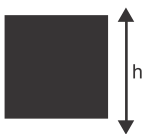

Bitolas	
mm	Pol.
6,35	1/4
8,00	5/16
9,50	3/8
12,70	1/2
15,88	5/8
19,05	3/4
25,40	1

### PERFIL T

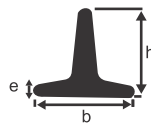

Bitolas
polegadas
5,8 x 1/8
3/4 x 1/8 leve
3/4 x 1/8
7/8 x 1/8
1 x 1/8

### CANTONEIRA

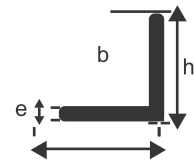

### Bitolas polegadas

1/2 x 1/8
5/8 x 1/8 leve
3/4 x 1/8 leve
7/8 x 1/8
1" x 1/8
1" x 3/16
1" x 1/4
1 1/4 x 1/8
1 1/4 x 3/16
1 1/4 x 1/4
1 1/2 x 1/8
1 1/2 x 3/16
1 1/2 x 1/4
2" x 1/8
2" x 3/16
2" x 1/4
2" x 5/16
2" x 3/8
2 1/2 x 3/16
2 1/2 x 1/4
3" x 1/4
3" x 5/16

### PERFIL ESTRELA

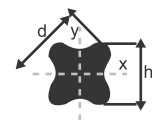

Bitolas	
mm	Pol.
9,50	3/8

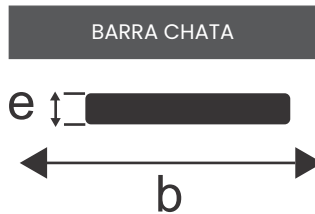

Bitolas polegadas
1/2 x 1/8 leve
1/2 x 3/16
1/2 x 1/4
5/8 x 1/8 leve
5/8 x 1/8
5/8 x 3/16
5/8 x 1/4
3/4 x 1/8
3/4 x 3/16
3/4 x 1/4
7/8 x 1/8
7/8 x 3/16
7/8 x 1/4
1" x 1/8
1" x 3/16 leve
1" x 1/4
1" x 3/8
1.1/4 x 1/8
1.1/4 x 3/16
1.1/4 x 1/4
1.1/4 x 5/16
1.1/4 x 3/8
1.1/2 x 1/8
1.1/2 x 3/16
1.1/2 x 1/4
1.1/2 x 5/16
1.1/2 x 3/8

Bitolas polegadas
1.1/2 x 1/2
2" x 1/8
2" x 3/16
2" x 1/4
2" x 5/16
2" x 3/8
2" x 1/2
2" x 5/8
2" x 3/4
2.1/2 x 1/4
2.1/2 x 5/16
2.1/2 x 3/8
2.1/2 x 1/2
2.1/2 x 3/4
3" x 1/4
3" x 5/16
3" x 3/8
3" x 1/2
3" x 5/8
3" x 3/4
4" x 1/4
4" x 5/16
4" x 3/8
4" x 1/2

VIGA I LAMINADA

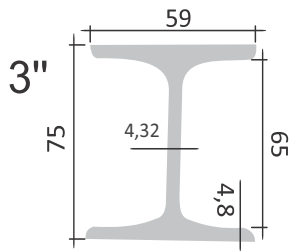

Código	Descrição	Espessura	Comprimento
2041	VIGA I 3 1 ALMA (76,20mm)	4,32	6000mm

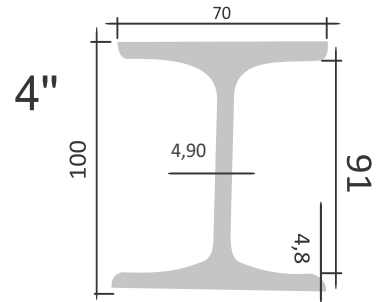

Código	Descrição	Espessura	Comprimento
2040	VIGA I 4 1 ALMA (101,6mm)	4,90	6000mm

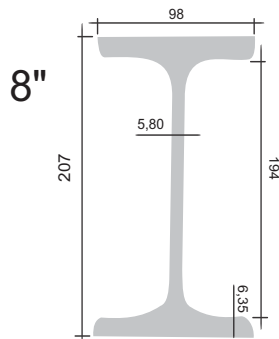

Código	Descrição	Espessura	Comprimento
2039	VIGA I 8 (W200X26,6) (207mm)	5,80	6000mm

VIGA U LAMINADA

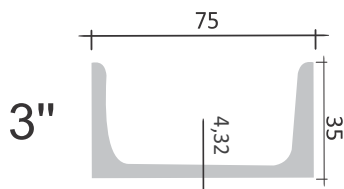

Código	Descrição	Espessura	Comprimento
2044	VIGA U 3 1 ALMA (76,20mm)	4,32	6000mm

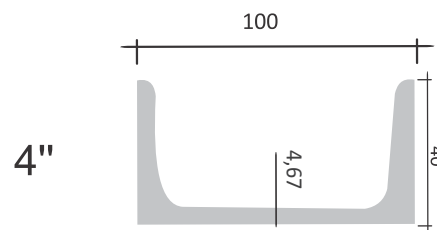

Código	Descrição	Espessura	Comprimento
2045	VIGA U 4 1 ALMA (101,6mm)	4,67	6000mm

OBS.: Outras medidas sob encomenda

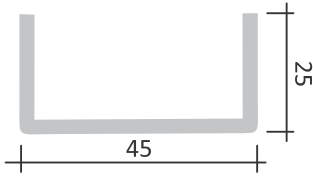

Código	Descrição	Espessura(mm)	Comprimento
1840	PERFIL U 25X45X25	2,00	2000mm
1689	PERFIL U 25X45X25	2,00	3000mm
2069	PERFIL U 25X45X25	2,00	6000mm
1710	PERFIL U 25X45X25	2,65	6000mm

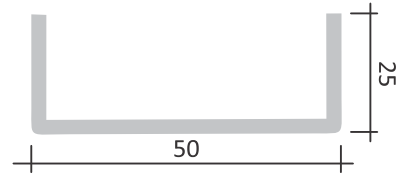

Código	Descrição	Espessura(mm)	Comprimento
1690	U 25X50X25	2,00	6000mm
1711	U 25X50X25	2,65	6000mm

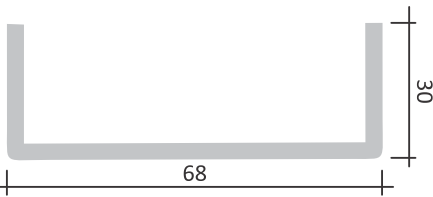

Código	Descrição	Espessura(mm)	Comprimento
1691	U 30X68X30	2,00	6000mm
1703	U 30X68X30	2,25	6000mm
1712	U 30X68X30	2,65	6000mm

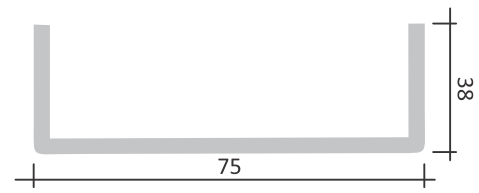

Código	Descrição	Espessura(mm)	Comprimento
1692	U 38X75X38	2,00	6000mm
1704	U 38X75X38	2,25	6000mm
1713	U 38X75X38	2,65	6000mm

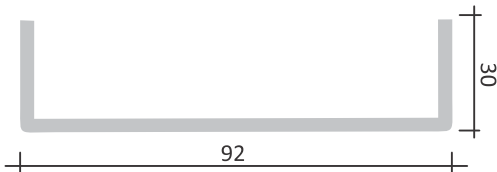

Código	Descrição	Espessura(mm)	Comprimento
1693	U 30X92X30	2,00	6000mm
1705	U 30X92X30	2,25	6000mm
1714	U 30X92X30	2,65	6000mm

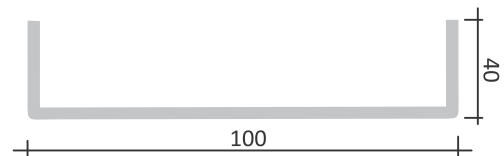

Código	Descrição	Espessura(mm)	Comprimento
1694	U 40X100X40	2,00	6000mm
1706	U 40X100X40	2,25	6000mm
1715	U 40X100X40	2,65	6000mm

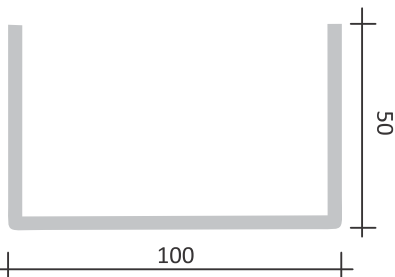

Código	Descrição	Espessura(mm)	Comprimento
1716	U 50X100X50	2,65	6000mm
1727	U 50X100X50	4,75	3000mm
1730	U 50X100X50	6,35	3000mm

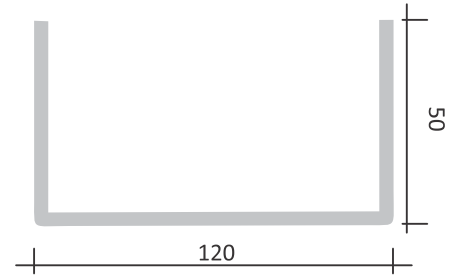

Código	Descrição	Espessura(mm)	Comprimento
1728	U 50X120X50	4,75	3000mm
1731	U 50X120X50	6,35	3000mm

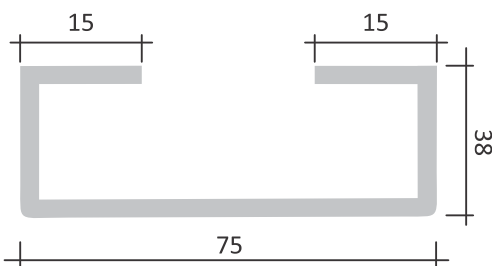

Código	Descrição	Espessura(mm)	Comprimento
1696	ENREJ 15X38X75	2,00	6000mm
1707	ENREJ 15X38X75	2,25	6000mm
1718	ENREJ 15X38X75	2,65	6000mm

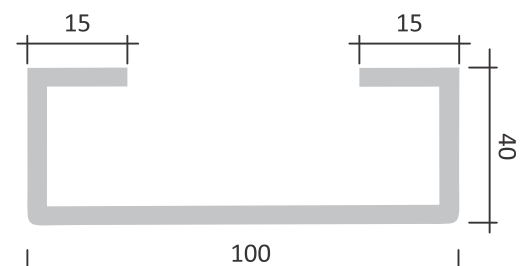

Código	Descrição	Espessura(mm)	Comprimento
1697	ENREJ 15X40X100	2,00	6000mm
1708	ENREJ 15X40X100	2,25	6000mm
1719	ENREJ 15X40X100	2,65	6000mm

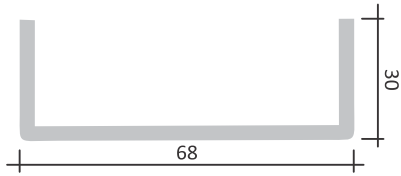

Código	Descrição	Espessura(mm)	Comprimento
2722	U 30X68X30 1,95mm ZINCADO	1,95	6000mm

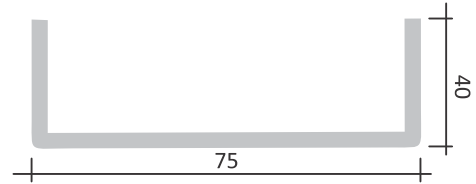

Código	Descrição	Espessura(mm)	Comprimento
2723	U 40X75X40 1,95mm ZINCADO	1,95	6000mm

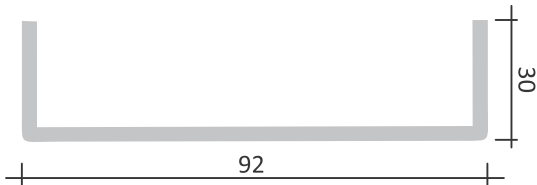

Código	Descrição	Espessura(mm)	Comprimento
2724	U 30X92X30 1,95mm ZINCADO	1,95	6000mm

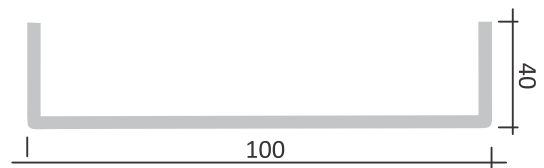

Código	Descrição	Espessura(mm)	Comprimento
2725	U 40X100X40 1,95mm ZINCADO	1,95	6000mm

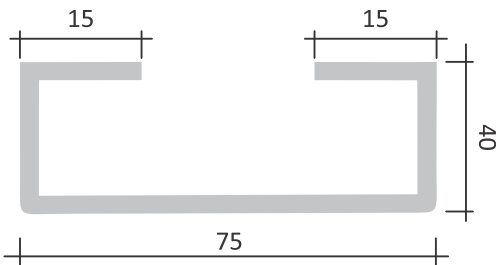

Código	Descrição	Espessura(mm)	Comprimento
2726	ENREJ 15X40X75 1,95mm ZINCADO	1,95	6000mm

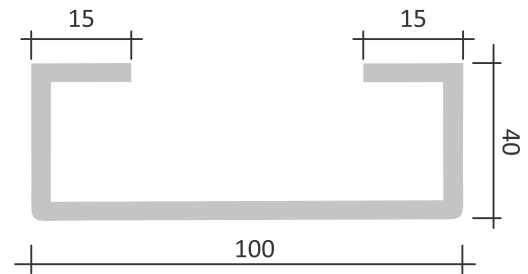

Código	Descrição	Espessura(mm)	Comprimento
985	ENREJ 15X40X100 1,95mm ZINCADO	1,95	6000mm

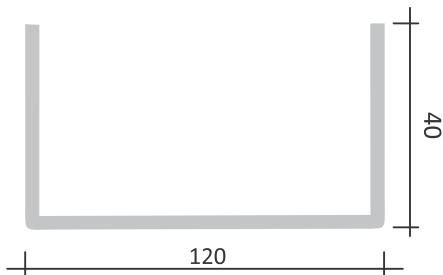

Código	Descrição	Espessura(mm)	Comprimento
5466	U 40X120X40	2,00	6000mm

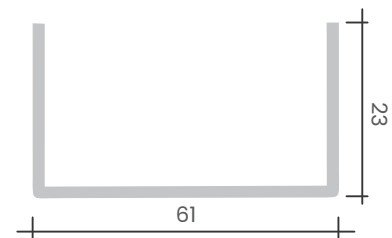

Código	Descrição	Espessura(mm)	Comprimento
901	U 23x61x23	2,00	3000mm

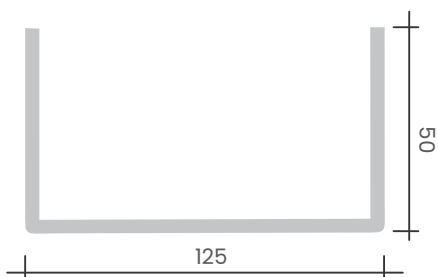

Código	Descrição	Espessura(mm)	Comprimento
1695	U 50X125X50	2,00	6000mm
5488	U 50X125X50	2,65	6000mm

### Observação:

Dobras de perfis estruturais, sob medida, podem ser analisadas e dobradas.

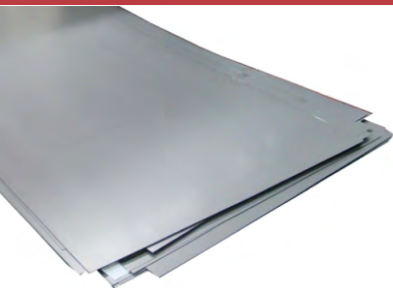

CHAPAS FF	
BITOLAS	
CH	mm
16	1,50
18	1,20
20	0,90
22	0,75

CHAPAS FQ	
BITOLAS	
CH	mm
1	25,4
1 1/2	38,01
1/2	12,7
1 1/4	31,75
1/4	6,35
2	50
3/4	19,05
3/8	9,53
3/16	4,75
5/8	15,88
5/16	8
7/8	22,23
9	3,75
10	3,35
11	3
12	2,65
13	2,25
14	2
15	1,71
16	1,5

CHAPAS ZINCADAS	
BITOLAS	
CH	mm
12	2,70
14	2,05
16	1,55
18	1,25
20	0,95
22	0,80
24	0,65
26	0,50
28	0,43

CHAPAS ALUZINCO	
ESPESSURA	
CH	mm
28	0,43
26	0,50

BOBININHA SLITER ALUZINCOS E ZINCADAS		
ESPESSURA	LARGURA	COMPRIMENTO
0,43/0,50	250	50m*
0,43/0,50	300	50m*
0,43/0,50	400	50m*
0,43/0,50	600	30m*
0,43/0,50	1200	30m*

\*Comprimentos especiais sob consulta.

CHAPAS XADREZ	
ESPESSURA	
CH	mm
11	2,50
1/8	3,00
3/16	4,75
Alumínio	1,20
Alumínio	2,20

CHAPAS EXPANDIDAS	
ESPESSURA	
Pol.	mm
3/16	4,75



## CHAPAS BÚZIOS

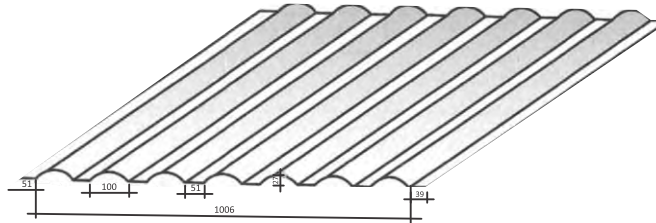

Nº	MATERIAL	ESPESSURA (mm)	LARGURA (mm)	COMPIMENTO (mm)
22	AÇO CARBONO	0,75	1112	2000
22	AÇO CARBONO	0,75	1112	2200
22	AÇO CARBONO	0,75	1112	2500
22	AÇO CARBONO	0,75	1112	3000

## CHAPAS FRIZADAS

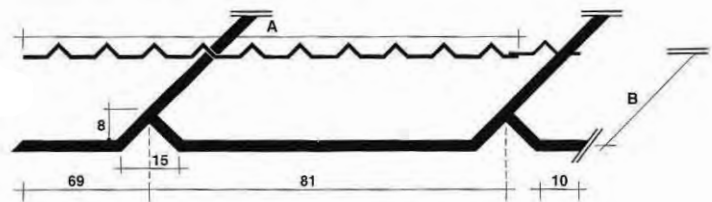
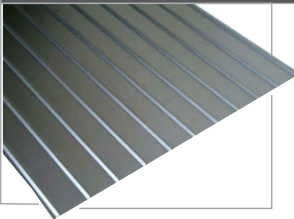

Nº	MATERIAL	ESPESSURA (mm)	LARGURA (mm)	COMPIMENTO (mm)
24	AÇO CARBONO	0,60	930	2000
24	AÇO CARBONO	0,60	930	2200
24	AÇO CARBONO	0,60	930	2500
22	AÇO CARBONO	0,75	1112	2000
22	AÇO CARBONO	0,75	1112	2200
22	AÇO CARBONO	0,75	1112	2300
22	AÇO CARBONO	0,75	1112	2500
22	AÇO CARBONO	0,75	1112	3000
22	AÇO CARBONO	0,75	930	2000
22	AÇO CARBONO	0,75	930	2200
22	AÇO CARBONO	0,75	930	2300
22	AÇO CARBONO	0,75	930	2500
20	AÇO CARBONO	0,90	1112	2000
20	AÇO CARBONO	0,90	1112	2200
20	AÇO CARBONO	0,90	1112	2500
20	AÇO CARBONO	0,90	1112	3000
20	AÇO CARBONO	0,90	930	2000
20	AÇO CARBONO	0,90	930	2200
20	AÇO CARBONO	0,90	930	2500

Nº	MATERIAL	ESPESSURA (mm)	LARGURA (mm)	COMPIMENTO (mm)
28	ALUZINCO	0,43	1112	2000
28	ALUZINCO	0,43	1112	2200
28	ALUZINCO	0,43	1112	2300
28	ALUZINCO	0,43	1112	2500
28	ALUZINCO	0,43	1112	3000

Nº	MATERIAL	ESPESSURA (mm)	LARGURA (mm)	COMPIMENTO (mm)
28	ZINCADA	0,43	1112	2000
28	ZINCADA	0,43	1112	2200
28	ZINCADA	0,43	1112	2500
28	ZINCADA	0,43	1112	3000



Consulte tabela de cores disponíveis

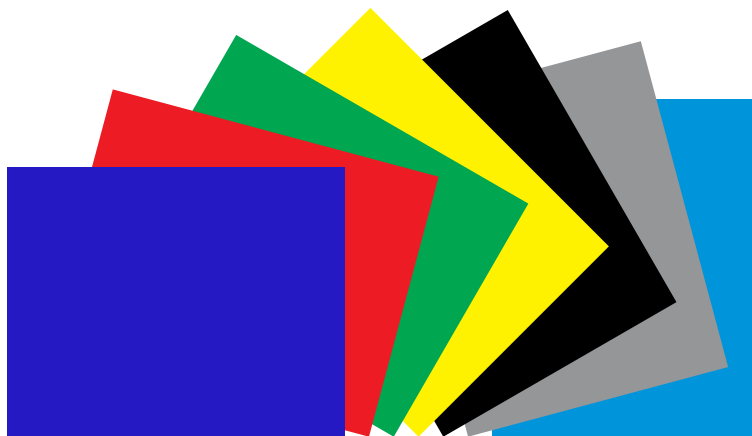

CHAPA ACM ALUMÍNIO COMPOSTO			
ESP	ELU.	LAR.	COMP.
3,00	0,21	1.250	5.000

TELA EXPANDIDA



Código	Descrição	Material	Espessura (mm)	Largura (mm)	Comprimento (mm)
1227	PERFIL EXPANDIDA 2,00mm MALHA 12 X 25mm	AÇO CARBONO	2,00	1000	12000
1224	PERFIL EXPANDIDA 2,00mm MALHA 12 X 25mm	AÇO CARBONO	2,00	1200	12000
1223	PERFIL EXPANDIDA 4,75mm MALHA 50 X 100mm	AÇO CARBONO	4,75	1200	3000

TELA SOLDADA



Código	Descrição	Material	Espessura (mm)	Largura (mm)	Comprimento (mm)
583	TELA SOLDADA 2,30mm MALHA 50 X 150mm	GALVANIZADA	2,30	1200	25000
584	TELA SOLDADA 2,30mm MALHA 50 X 150mm	GALVANIZADA	2,30	1500	25000

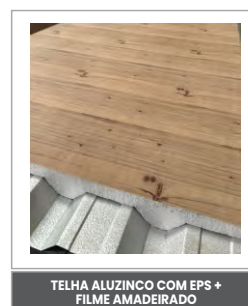
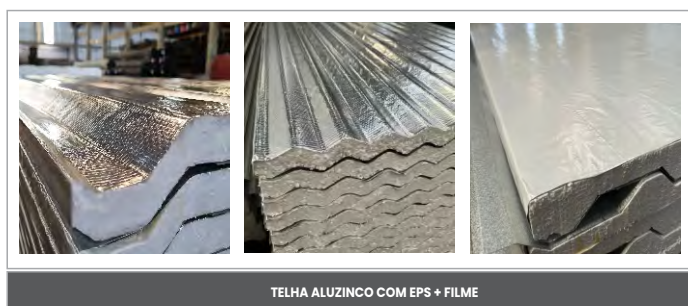
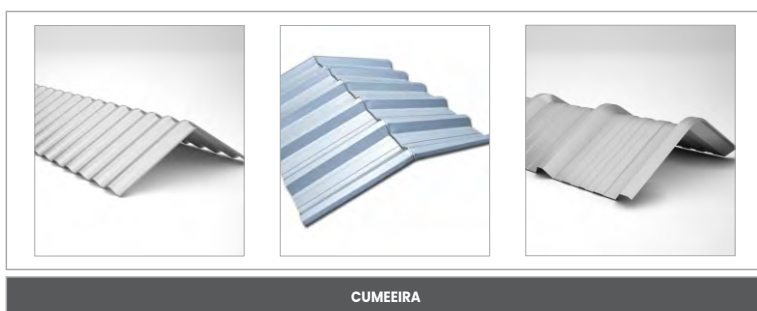

Obs.: Todas as telhas em aluzinco dispomos nas espessuras 0,43 e 0,50mm

**Clique aqui** e acesse mais fotos de telhas!

CALHAS COM 6000mm

OBS.: Outros formatos e tamanhos sob consulta  
 Produtos em chapas galvanizadas e galvalume

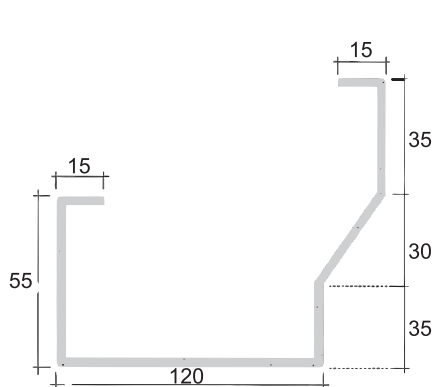

CORTE 300

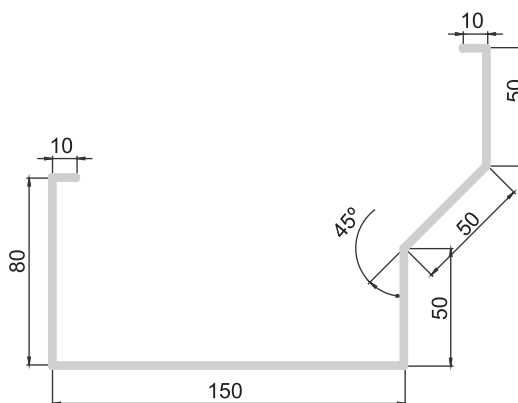







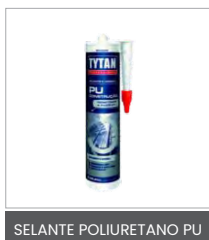

CORTE 400

Código	Descrição
408	CALHA ALUZINCO ESP 0,43mm 300 X 6000mm N.28
420	CALHA ALUZINCO ESP 0,50mm 300 X 6000mm N.26
419	CALHA ALUZINCO ESP 0,43mm 400 X 6000mm N.28
424	CALHA ALUZINCO ESP 0,50mm 400 X 6000mm N.26
439	CALHA PRE-PINTADA ESP 0,50mm X 300 X 6000mm
440	CALHA PRE-PINTADA ESP 0,50mm X 400 X 6000mm
425	CALHA ZINCADA ESP 0,43mm 300 X 6000mm N.28
433	CALHA ZINCADA ESP 0,50mm 300 X 6000mm N.26
435	CALHA ZINCADA ESP 0,50mm 400 X 6000mm N.26
434006	CALHA ZINCADA ESP 0,43mm 400 X 6000mm N.28

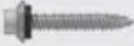
ACESSÓRIOS

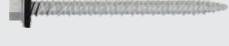

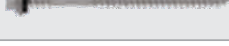

CÓDIGO	PARAFUSO	COMP (pol.)	COMP (mm)	UTILIZAÇÃO	RECOMENDAÇÃO
2112		3/4	19,05	Terça metálica	onda baixa sem isolamento
2110		7/8	22,22	Telha/telha	costura
2113		1 1/2	38,10	Terça madeira	onda baixa sem isolamento
2111		2	50,80	Terça metálica	onda baixa com isolamento 30mm
2114		2 3/4	69,85	Terça madeira	onda alta sem isolamento
2184		3 1/4	82,55	Terça metálica	onda alta sem isolamento
2116		3 1/2	88,90	Terça madeira	onda alta com isolamento 30mm e onda
2115		4	101,60	Terça metálica	onda alta sem isolamento

FORMA POSTE PADRÃO RS

OBS.: Outras medidas e formas podem ser fornecidas

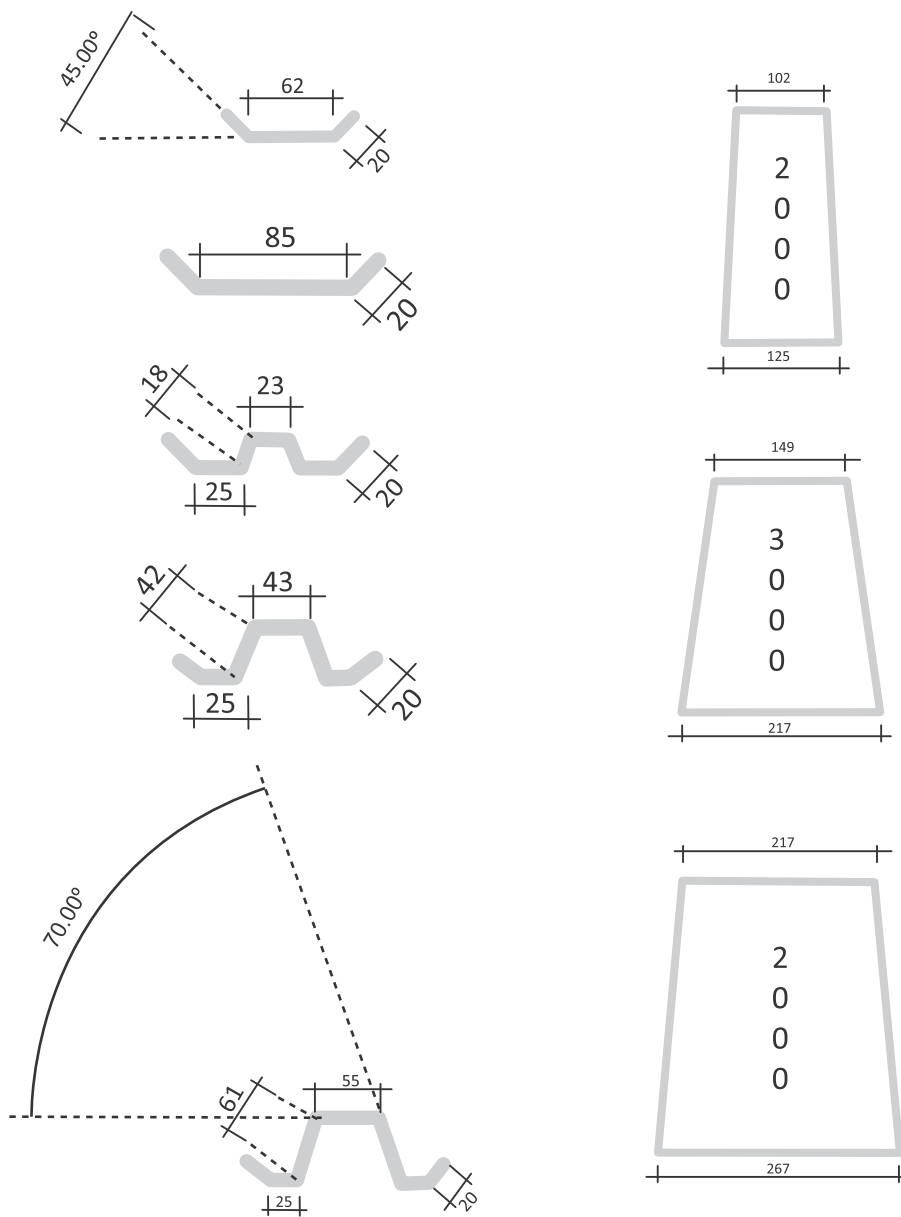

Comprimento
5000mm
6000mm
7000mm

FORMA POSTE PADRÃO RS

OBS.: Medidas e formas conforme projeto

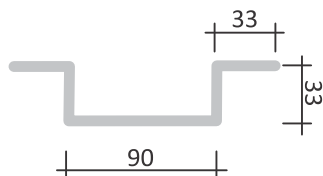

Descrição
POSTE 7000mm CH. 2,65

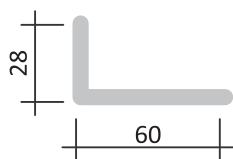

Comprimento
5000mm
6000mm
7000mm

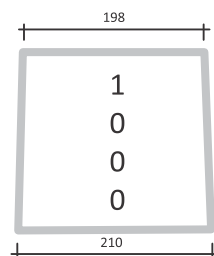

Descrição
CORTES DE 85000mm X 14000mm CADA FORMA

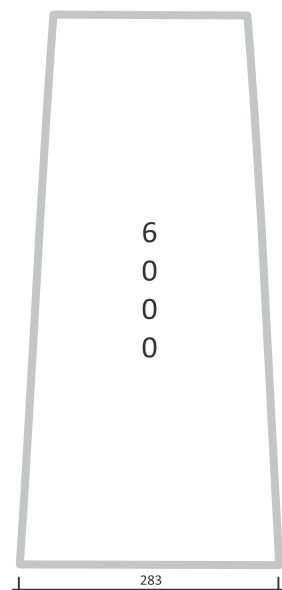
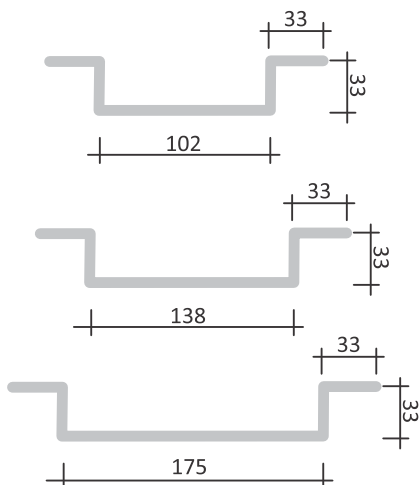

CANALETAS PARA POSTOS DE COMBUSTÍVEIS

OBS.: Outras medidas e formas podem ser fornecidas



Descrição
CHAPAS 2,00
CHAPAS 2,65

DEGRAUS PARA ESCADA E PATAMARES

Peça especial - medidas fornecidas pelo cliente

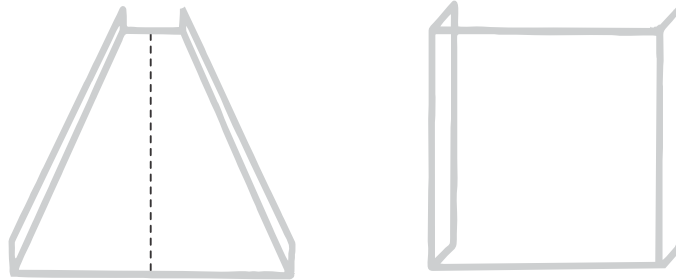

OBS.: Degraus fabricados conforme necessidade em chapa lisa ou xadrez

CHAPA TÁBUA PARA PORTAS E PORTÕES

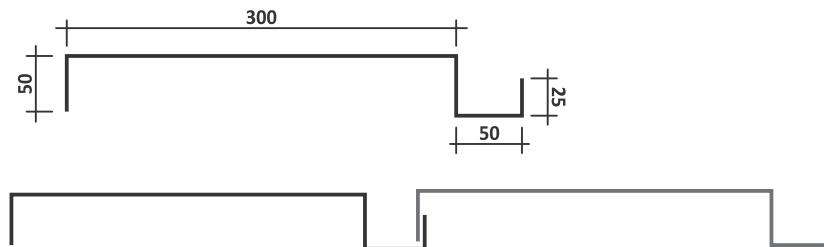

VIGOTE DE LAJE (6000mm)

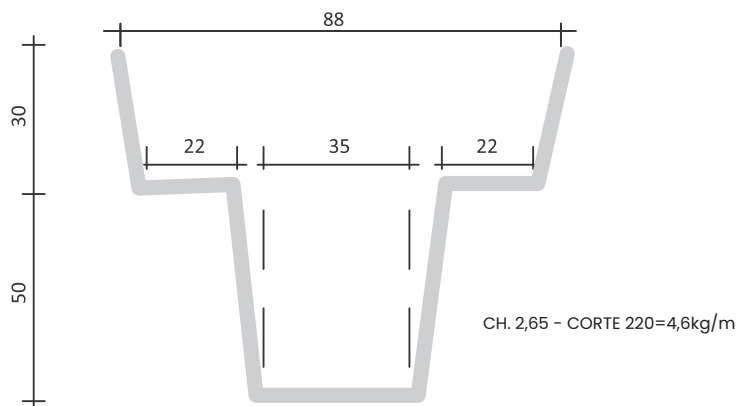

Peça para vigote de laje sem abas

ALGEROSA SOB MEDIDA

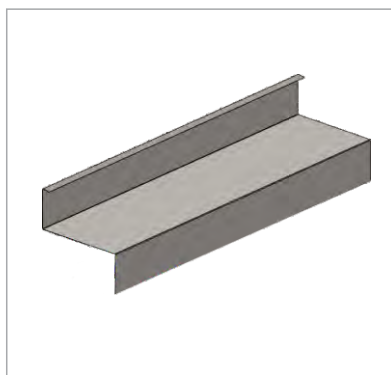
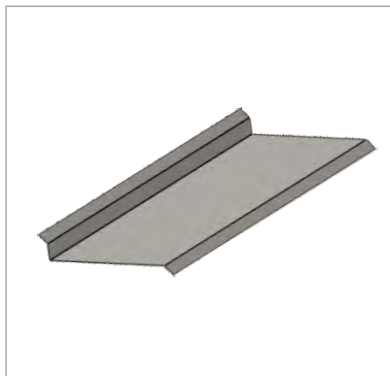

CAIXA CARRINHO DE MÃO



Código	Descrição
1830	PERFIL CAIXA CARRINHO DE MÃO 200 X 710 X 1,20mm

PERFIL ESCORREGADOR

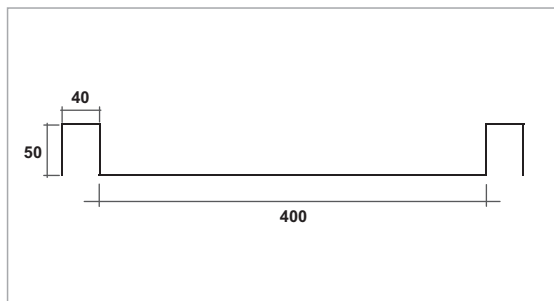

Código	Descrição
1393	PERFIL ESCORREGADOR 1,50mm X 3000mm

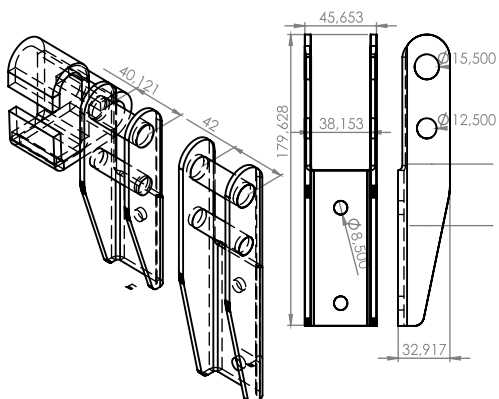

Código	Descrição
2013	ENGATE RÁPIDO LONGO

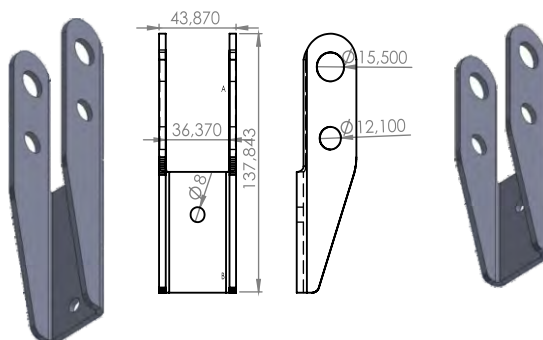

Código	Descrição
2012	ENGATE RÁPIDO CURTO



Cóрте 127mm  
Barra chata 1 1/2 x 1/4

Código	Descrição
2011	G PARA ENGATE

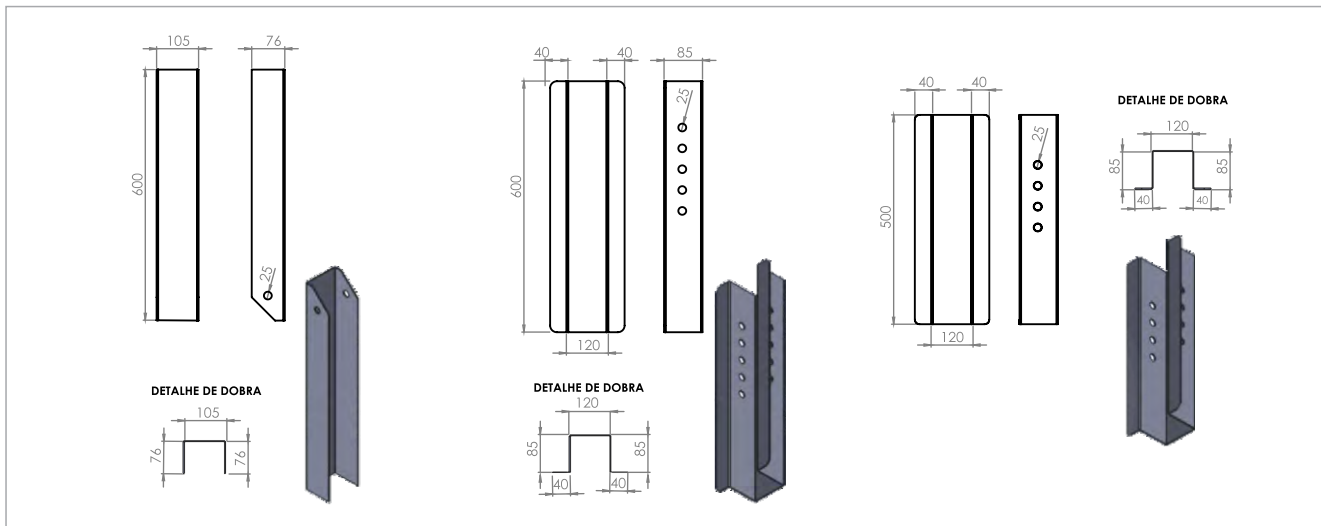

Código	Descrição
399	PERFIL CONJUNTO PARA-CHOQUE 600mm - 4,75mm - 04 PÇS

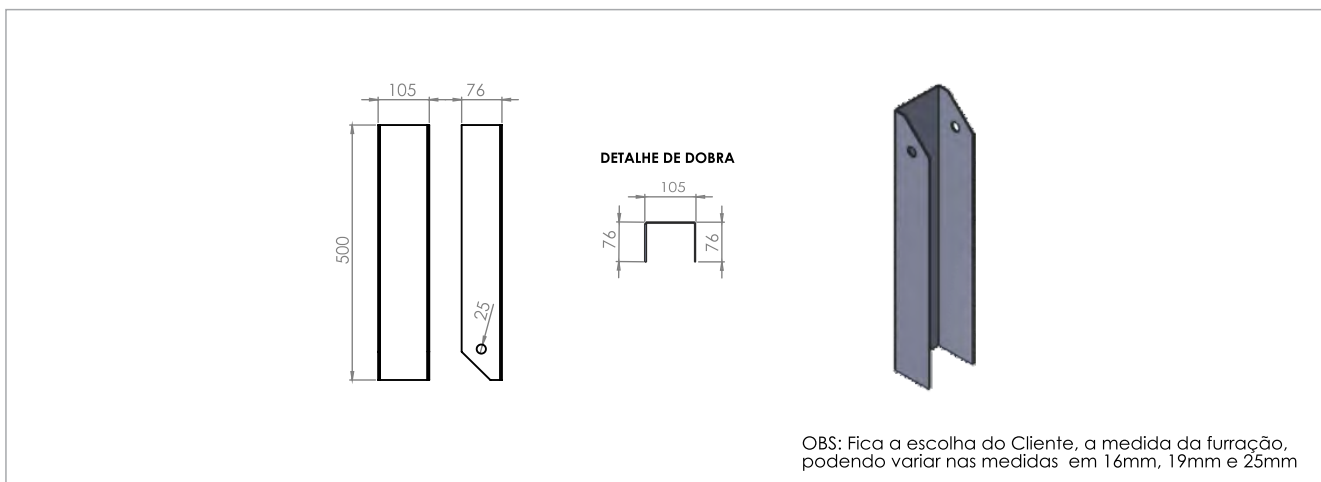







Código	Descrição
400	PERFIL CONJUNTO PARA-CHOQUE 500mm - 4,75mm - 04 PÇS

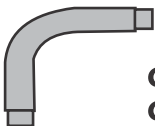







Código	Descrição
401	PERFIL LÂMINA PARA-CHOQUE x 2400mm - 4,75mm

Disponível em chapas pretas e galvanizadas

MODELO DE CURVA	BITOLA	CÓDIGO
 <p><b>COTOVELO</b></p>	1"	2155
	1 1/4"	2156
	1 1/2"	2157
	2"	2158
 <p><b>COTOVELO COM LUVA</b></p>	1 1/2"	2325
	2"	2326
 <p><b>PONTA DE CORRIMÃO</b></p>	1 1/4"	2160
	1 1/2"	2161
	2"	2162
 <p><b>CURVA 45°</b></p>	1 1/4"	2217
	1 1/2"	2218
	2"	2219
 <p><b>CURVA 65°</b></p>	1 1/4"	2220
	1 1/2"	2221
	2"	2222
 <p><b>CURVA 90°</b></p>	1 1/4"	2163
	1 1/2"	2165
	1 3/4"	2166
 <p><b>CURVA 115°</b></p>	1 1/4"	2223
	1 1/2"	2224
	2"	2225
 <p><b>CURVA 180°</b></p>	1 1/4"	2167
	1 1/2"	2168
	2"	2169

Disponível em chapas pretas e galvanizadas

ACESSÓRIOS	BITOLA	FURO	CÓDIGO
<b>ARRUELA COM REPUXO</b> 	3"	1 1/4"	2235
		1 1/2"	2236
	3 1/2"	1 3/4"	2237
		1 1/2"	2170
		2"	2171
<b>CANOPLA DE ACABAMENTO</b> 	3"	20x20	2304
		20x30	2305
		25x25	2306
		30x30	2307
	3 1/2"	30x30	2172
		40x40	2174
<b>CANOPLA DE ACABAMENTO</b> 	3"	1 1/4"	2310
		1 1/2"	2311
	3 1/2"	1 1/4"	2312
		1 1/2"	2175
		2"	2176
<b>CANOPLA DE ACABAMENTO QUADRADA</b> 	85x85	20x20	2314
		20x30	2315
		25x25	2316
		30x30	2317
		40x40	2318
		50x50	2319
<b>BASE QUADRADA</b> 	80x80	x	2206

ACESSÓRIOS	BITOLA	CÓDIGO
<b>ARRUELA SEM FURO</b> 	1 1/4"	2226
	1 1/2"	2228
	2"	2229
  <b>ARRUELA LISA</b> <small>COM FURO SEM FURO</small>	3 1/2"	2230 / 2208
	4"	2231 / 2232
<b>ESPAÇADOR</b> 	1 1/4"	2233
	1 1/2"	2177
		2178
 <b>SUPORE DE CORRIMÃO</b>	3" Ø 1/2"	2179
 <b>SUPORE DE CORRIMÃO EM "L"</b>	Ø 1/2"	2234
 <b>CANOPLA DE ACABAMENTO PARA SUPORE DE CORRIMÃO</b>	3"	2180

## FECHADURAS

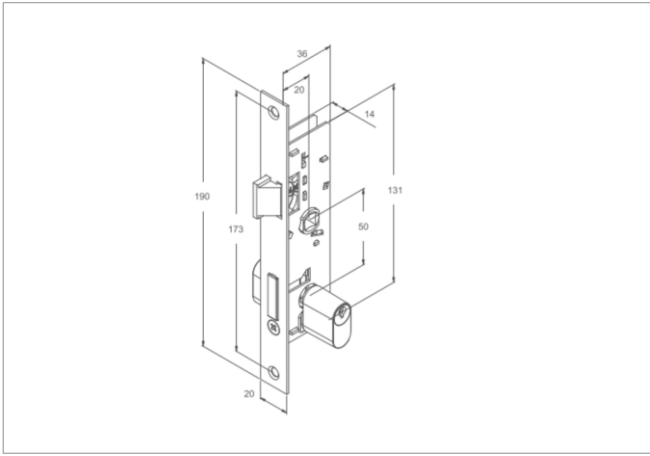

Código	Descrição - *medidas em mm
224	FECHADURA STAM 602 ESTREITA

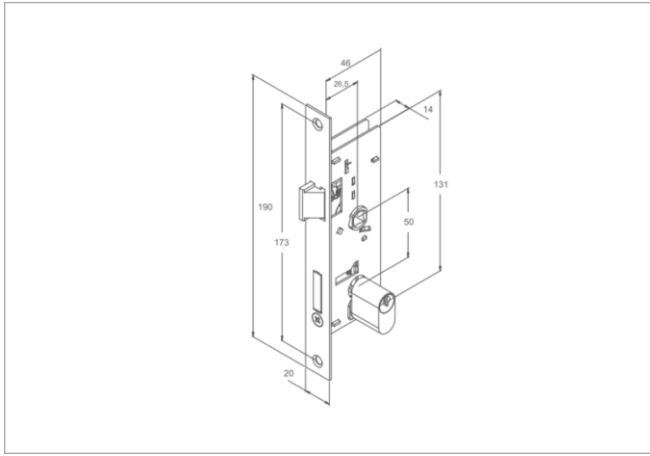

Código	Descrição - *medidas em mm
225	FECHADURA STAM 502 MÉDIA

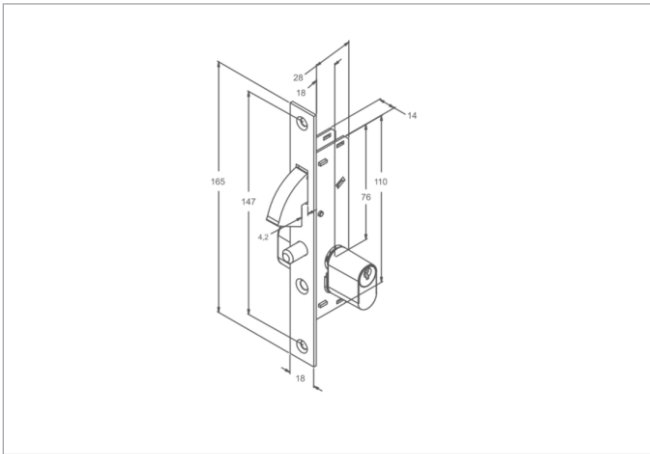

Código	Descrição - *medidas em mm
226	FECHADURA STAM 901 BICO DE PAPAGAIO

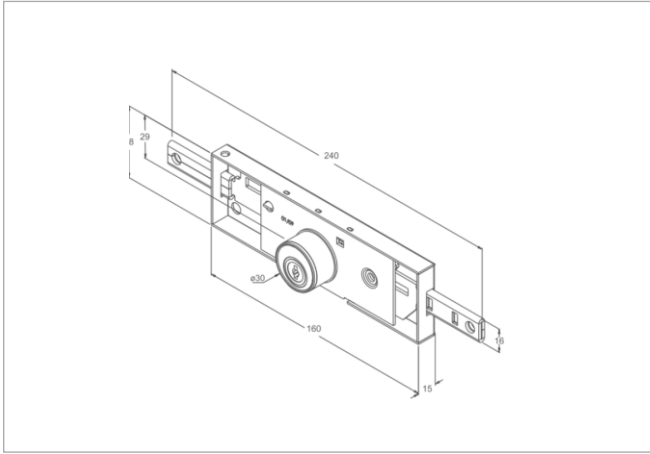

Código	Descrição - *medidas em mm
227	FECHADURA STAM 201 PORTA DE ENROLAR

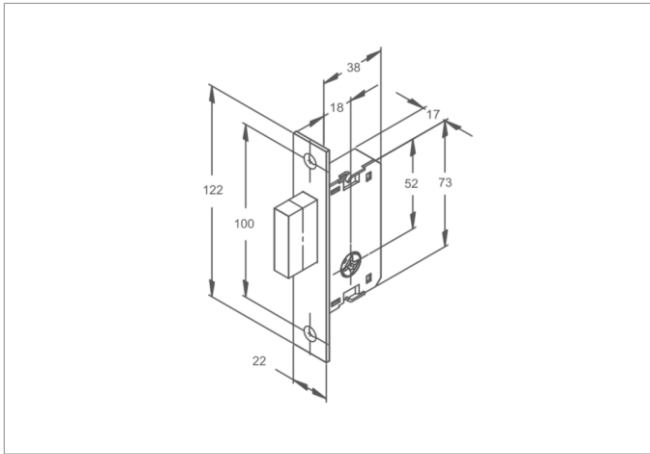

Código	Descrição - *medidas em mm
246	FECHADURA SEGUR STAM PAR 1003

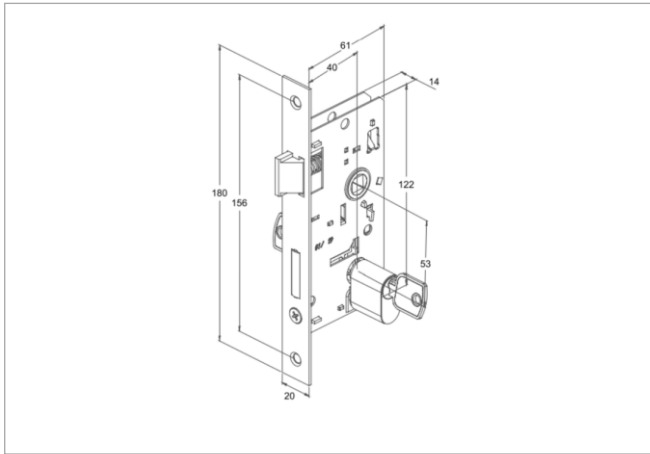

Código	Descrição - *medidas em mm
1904	FECHADURA STAM 803 LARGA

## FECHADURAS

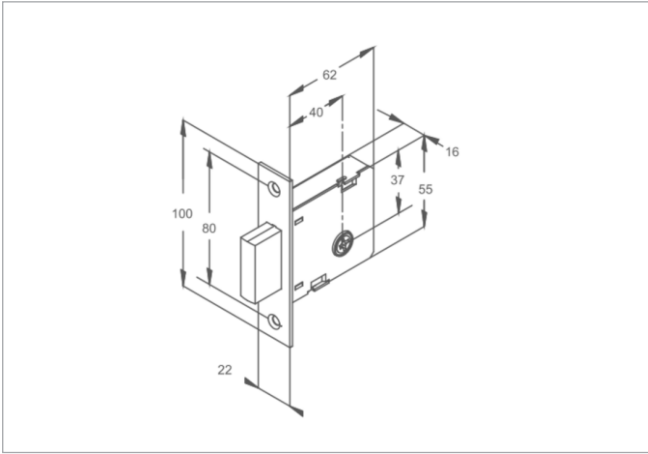

Código	Descrição - *medidas em mm
1926	FECHADURA SEGUR STAM PAR 1004

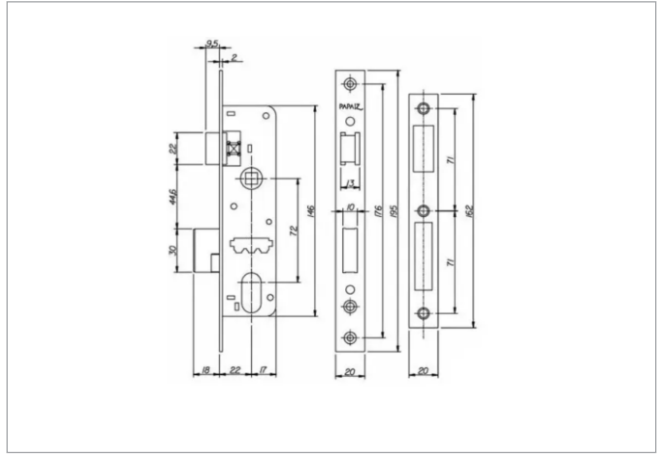

Código	Descrição - *medidas em mm
2046	FECHADURA 323 PADRÃO RGE/CEEE

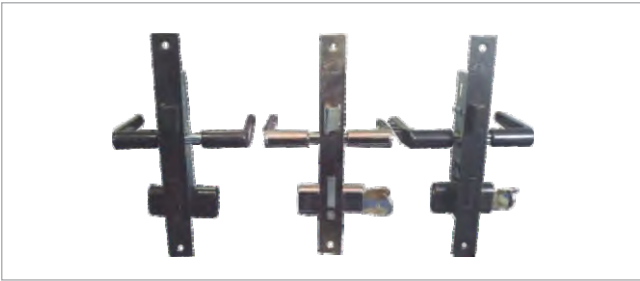

Fechaduras caixa estreita, média e larga



Fechadura tetra kit



Fechadura AUX



Fechadura bico de papagaio



Fechadura tetra AUX



Fechadura para porta de enrolar



Cadeados



Roldana U & V - Ferro e nylon (2' - 2'1/2 - 3' - 4' - 5')



Roldana U & V - 60mm e 80mm (2 rolamentos)

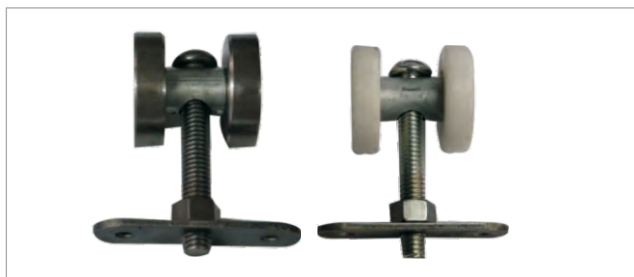

Rodízio maciço e nylon 2' 1/2



Roldana guia para trilho 72mm e 80mm



Mancal superior



Mancal inferior



Roldana guia  
47mm, 68mm, 72mm e 75mm

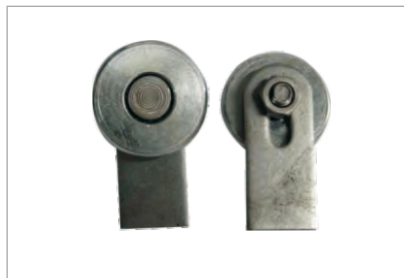

Rodízio com regulagem 1' 1/4 - 1' 1/2



Rodízio fixo 1' 1/4 - 1' 1/2



Clips de cabo de aço  
3/16 - 1/4 - 5/16



Cabo de aço  
3/16 - 1/4 - 5/16



Rodízio para janela 1'



Trinco bate e fecha



Gonzo com aba 3/4 - 1' - 1' 1/4 - 1' 1/2



Dobradiças 2 1/2 - 3' - 3 1/2 - 4'



Brocas

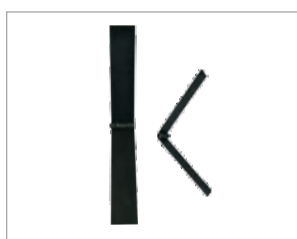

Dobradiça para basculante



Puxador zincado para janela



Puxador maxiar pequeno e grande



Puxador para porta



Trinco chato 2' e 3'



Console para basculante



Pino pantográfica 3/4 e 7/8



Alavanca zincada 110 e 140mm



Gonzo 3/8 - 1/2 - 5/8 - 3/4 - 7/8



Sanfona para pantográfica 8U e 12U



Gonzo triplo 3/4 e 7/8



Guia "U" para pantográfica ferro e nylon



Haste para pantográfica 250 - 300 - 500 - 600mm



Bucha para pantográfica ferro e nylon



Guia "T" para pantográfica ferro e nylon



Calços para telhas



Discos de flap grão 40 - 60 - 80



Discos de desbaste 4 1/2" e 7"



Discos de corte 4 1/2" - 7" - 9" - 10" - 12"



Fundo e prime para pintura



Thinner para pintura



Baguete de alumínio 3/8



Arame galvanizado



Arame MIG 0,80 e 1,00mm



Barra com rosca 1m 3/8 - 1/2



Arruelas 3/16 - 3/8 - 1/2



Porcas 3/8 - 1/2



Eletrodos 2,50 - 3,25



Estanho 40 x 60



Ponta de lança 50mm | 70mm | 80mm | 120mm



60x60mm

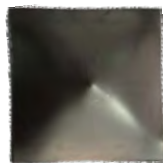

80x80mm

Tampa chapéu tubo quadrado



3"



2" 1/2

Tampa chapéu redondo

- 3/16 X 1/4
- 3/16 X 3/8
- 3/16 X 1/2
- 3/16 X 5/8
- 3/16 X 7/8
- 3/16 X 1.1/4
- 3/16 X 1.1/2
- 3/16 X 2



Rebites de ferro

- 3,2 X 10 - REF 310
- 3,2 X 12 - REF 312
- 4,0 X 10 - REF 410
- 4,0 X 12 - REF 412
- 4,8 X 10 - REF 510
- 4,8 X 12 - REF 512



Rebites de pressão



Tampas de tubos

TUBO INDUSTRIAL REDONDO

PESO TEÓRICO kg/mm																						
DIAMETRO		ESPESSURA mm																				
Pol.	mm	0,90	1,06	1,20	1,50	1,90	2,00	2,25	2,65	3,00	3,35	3,75	4,25	4,50	4,75	5,00	5,40	5,60	6,30	7,30	8,00	9,50
1/2"	12,70	0,26	0,30	0,34	0,41	0,51	0,53															
5/8"	15,88	0,33	0,39	0,43	0,53	0,65	0,68															
3/4"	19,05	0,40	0,47	0,53	0,65	0,80	0,84															
7/8"	22,23	0,47	0,55	0,62	0,77	0,95	1,00	1,46	1,28	1,42												
1"	25,40	0,54	0,64	0,72	0,88	1,10	1,15	1,64	1,49	1,66												
	26,90	0,58	0,68	0,76	0,94	1,17	1,23	1,73	1,58	1,77	1,95											
1.1/8"	28,58	0,61	0,72	0,81	1,00	1,25	1,31	1,75	1,70	1,89	2,09	2,30										
1.1/4"	31,75	0,68	0,80	0,90	1,12	1,40	1,47	1,81	1,90	2,13	2,35	2,59										
	33,40	0,72	0,85	0,95	1,18	1,48	1,55	1,99	2,01	2,25	2,48	2,74										
	33,70	0,73	0,85	0,96	1,19	1,49	1,56	2,17	2,03	2,27	2,51	2,77										
1.3/8"	34,93	0,76	0,89	1,00	1,24	1,55	1,62	2,23	2,11	2,36	2,61	2,88										
1.1/2"	38,10	0,83	0,97	1,09	1,35	1,70	1,78	2,34	2,32	2,60	2,87	3,18	3,55	3,73	3,91							
1.5/8"	41,28	0,90	1,05	1,19	1,47	1,84	1,94	2,52	2,52	2,83	3,13	3,47	3,88	4,08	4,28							
	42,40	0,92	1,08	1,22	1,51	1,90	1,99	2,56	2,60	2,91	3,23	3,57	4,00	4,21	4,41							
1.3/4"	44,45	0,97	1,13	1,28	1,59	1,99	2,09	2,69	2,73	3,07	3,40	3,76	4,21	4,43	4,65							
1.7/8"	47,63	1,04	1,22	1,37	1,71	2,14	2,25	3,05	2,94	3,30	3,66	4,06	4,54	4,78	5,02							
	48,30	1,05	1,23	1,39	1,73	2,17	2,28	3,22	2,98	3,35	3,71	4,12	4,62	4,86	5,10							
2"	50,80	1,11	1,30	1,47	1,82	2,29	2,41	3,40	3,15	3,54	3,92	4,35	4,88	5,14	5,39	5,65	6,05	6,24	6,91			
2.1/4"	57,15	1,25	1,47	1,66	2,06	2,59	2,72	4,10	3,56	4,01	4,44	4,94	5,54	5,84	6,14	6,43	6,89	7,12	7,90			
2.1/2"	60,33	1,32	1,55	1,75	2,18	2,74	2,88	4,81	3,77	4,24	4,70	5,23	5,87	6,19	6,51	6,82	7,31	7,55	8,39			
2.1/2"	63,50	1,39	1,63	1,84	2,29	2,89	3,03	5,51	3,98	4,48	4,97	5,53	6,21	6,55	6,88	7,21	7,74	8,00	8,89			
3"	76,20	1,67	1,96	2,22	2,76	3,48	3,66	6,22	4,81	5,42	6,02	6,70	7,54	7,96	8,37	8,78	9,43	9,75	10,86			
3.1/2"	88,90			2,60	3,23	4,08	4,29	6,92	5,64	6,36	7,07	7,87	8,87	9,37	9,86	10,35	11,12	11,50	12,83			
4"	101,60			2,97	3,70	4,67	4,91	7,63	6,47	7,29	8,12	9,05	10,20	10,78	11,35	11,91	12,81	13,26	14,81			
4.1/2"	114,30				4,17	5,27	5,54	8,33	7,30	8,23	9,17	10,22	11,53	12,19	12,83	13,48	14,50	15,01	16,78	19,26	20,97	24,55
5"	127,00				4,64	5,86	6,17	9,04	8,13	9,17	10,22	11,40	12,87	13,59	14,32	15,04	16,19	16,77	18,75	21,55	23,48	27,53
5.1/2"	139,70				5,11	6,46	6,79	9,21	8,96	10,11	11,26	12,57	14,20	15,00	15,81	16,61	17,89	18,52	20,73	23,84	25,98	30,50
6"	152,40				5,58	7,05	7,42	11,15	9,79	11,05	12,31	13,75	15,53	16,41	17,30	18,18	19,58	20,27	22,70	26,12	28,49	33,48
6.1/2"	165,10					8,04	1,11	10,62	11,99	13,36	14,92	16,86	17,82	18,78	19,74	21,27	22,03	26,67	28,41	30,99	36,45	
6.5/8"	168,30					8,20	1,28	10,83	12,23	13,63	15,22	17,19	18,18	19,16	20,14	21,69	22,47	25,17	28,98	31,63	37,20	
8"	203,20					9,92	1,37	13,11	14,81	16,51	18,45	20,85	22,05	23,25	24,44	26,34	27,29	30,59	35,27	38,51	45,38	

TUBO INDUSTRIAL RETANGULAR

BITOLA mm	PESO TEÓRICO kg/mm																					
	ESPESSURA mm																					
	0,90	1,06	1,20	1,50	1,90	2,00	2,25	2,65	3,00	3,35	3,75	4,25	4,50	4,75	5,00	5,40	5,60	6,30	7,30	8,00	9,50	
30 x 20	0,68	0,80	0,90	0,90	1,12	1,40	1,47	1,64	1,90	2,13												
35 x 25	0,83	0,97	1,09	1,09	1,35	1,70	1,78	1,99	2,32	2,60												
40 x 20	0,83	0,97	1,09	1,09	1,35	1,70	1,78	1,99	2,32	2,60	2,87	3,18										
40 x 30	0,97	1,13	1,28	1,28	1,59	1,99	2,09	2,34	2,73	3,07	3,40											
50 x 20	0,97	1,13	1,28	1,28	1,59	1,99	2,09	2,34	2,73	3,07	3,40											
50 x 30	1,11	1,30	1,47	1,47	1,82	2,29	2,41	2,69	3,15	3,54	3,92	4,35	4,88	5,14	5,39							
50 x 40		1,47	1,66	1,66	2,06	2,59	2,72	3,05	3,56	4,01	4,44	4,94	5,54	5,84	6,14							
60 x 30		1,47	1,66	1,66	2,06	2,59	2,72	3,05	3,56	4,01	4,44											
60 x 40		1,63	1,84	1,84	2,29	2,89	3,03	3,40	3,98	4,48	4,97	5,53	6,21	6,55	6,88							
70 x 30		1,63	1,84	1,84	2,29	2,89	3,03	3,40	3,98	4,48	4,97	5,53	6,21	6,55	6,88							
70 x 50		1,96	2,22	2,22	2,76	3,48	3,66	4,10	4,81	5,42	6,02	5,70	7,54	7,96	8,37	8,78	9,43	9,43	9,75	10,86		
80 x 40		1,96	2,22	2,22	2,76	3,48	3,66	4,10	4,81	5,42	6,02	6,70	7,54	7,96	8,37	8,78	9,43	9,43	9,75	10,86		
80 x 50						3,97	4,46	5,22	5,89	6,54	7,29	8,21	8,66	9,11								
80 x 60				3,23	4,08	4,29	4,81	5,64	6,36	7,07	7,87	8,87	9,37	9,86								
90 x 30			2,22	2,76	3,48	3,66	4,10	4,81	5,42	6,02	6,70	7,54	7,96	8,37								
100 x 40				3,23	4,08	4,29	4,81	5,64	6,36	7,07	7,87	8,87	9,37	9,86								
100 x 50				3,47	4,37	4,60	5,16	6,05	6,83	7,59	8,46	9,54	10,07	10,60	11,13	11,97	11,97	12,38	13,82			
100 x 60				3,70	4,67	4,91	5,51	6,47	7,29	8,12	9,05	10,20	10,78	11,35	11,91	12,81	12,81	13,26	14,81			
100 x 80				4,17	5,27	5,54	6,22	7,30	8,23	9,17	10,22	11,53	12,19	12,83	13,48	14,50	14,50	15,01	16,78			
120 x 40				3,70	4,67	4,91	5,51	6,47	7,29	8,12	9,05	10,20	10,78	11,35	11,91	12,81	13,26	14,81				
120 x 60				4,17	5,27	5,54	6,22	7,30	8,23	9,17	10,22	11,53	12,19	12,83	13,48	14,50	15,01	16,78	19,26	20,97	24,55	
120 x 80					5,86	6,17	6,92	8,13	9,17	10,22	10,22	12,87	13,59	14,32	15,04	16,19	16,77	18,75	21,55	23,48	27,53	
120 x 100						6,79	7,63	8,96	10,11	11,26	12,57	14,20	15,00	15,81	16,61	17,89	18,52	20,73	23,84	25,98	30,50	
140 x 60						6,17	6,92	8,13	9,17	10,22	11,40	12,87	13,59	14,32	15,04	16,19	16,77	18,75				
140 x 80						6,79	7,63	8,96	10,11	11,26	12,57	14,20	15,00	15,81	16,61	17,89	18,52	20,73				
140 x 50						6,17	6,92	8,13	9,17	10,22	11,40	12,87	13,59	14,32	15,04	16,19	16,77	18,75	21,55	23,48	27,53	
150 x 100									10,20	11,52	12,84	14,33	16,19	17,12	18,04	18,96	20,42	21,15	23,69	27,27	29,74	34,97
160 x 80									9,79	11,05	12,31	13,75	15,53	16,41	17,30	18,18	19,58	20,27	22,70	26,12	28,49	33,48
180 x 80									10,62	11,99	13,36	14,92	16,86	17,82	18,78	19,74	21,27	22,03	24,67	28,41	30,99	36,45
200 x 100									12,28	13,87	15,46	17,27	19,52	20,64	20,64	22,87	24,65	25,54	28,62	31,98	36,01	42,41

TUBO INDUSTRIAL QUADRADO

BITOLA mm	PESO TEÓRICO kg/mm																				
	ESPESSURA mm																				
	0,90	1,06	1,20	1,50	1,90	2,00	2,25	2,65	3,00	3,35	3,75	4,25	4,50	4,75	5,00	5,40	5,60	6,30	7,30	8,00	9,50
15 x 15	0,40	0,47	0,53	0,65																	
16 x 16	0,43	0,50	0,57	0,70																	
20 x 20	0,54	0,64	0,72	0,88	1,08	1,13															
25 x 25	0,68	0,80	0,90	1,12	1,40	1,47	1,64	1,90	2,13												
30 x 30	0,83	0,97	1,09	1,35	1,70	1,78	1,99	2,32	2,60	2,87	3,18										
35 x 35	0,97	1,13	1,28	1,59	1,99	2,09	2,34	2,73	3,07	3,40	3,76										
40 x 40	1,11	1,30	1,47	1,82	2,29	2,41	2,69	3,15	3,54	4,35	4,88	5,14	5,39								
50 x 50		1,63	1,84	2,29	2,89	3,03	3,40	3,98	4,48	4,97	5,53	6,21	6,55	6,88	7,05	7,54	7,79	8,62			
60 x 60		1,96	2,22	2,76	3,48	3,66	4,10	4,81	5,42	6,02	6,70	7,54	7,96	8,37	8,78	9,43	9,75	10,86			
63,5 x 63,5			2,35	2,93	3,69	3,88	4,35	5,10	5,74	6,39	7,11	8,01	8,45	8,89	9,33	10,02	10,36	10,55			
70 x 70			2,60	3,23	4,08	4,29	4,81	5,64	6,36	7,07	7,87	8,87	9,37	9,86	10,28	10,36	11,55				
80 x 80				3,70	4,67	4,91	5,51	6,47	7,29	8,12	9,05	10,20	10,78	11,35	11,91	12,81	13,26	14,81			
90 x 90				4,17	5,27	5,54	6,22	7,30	8,23	9,17	10,22	11,53	12,19	12,83	13,48	14,50	15,01	16,78	19,26	20,97	24,53
100 x 100						6,17	6,92	8,13	9,13	10,22	11,40	12,87	13,59	14,32	15,04	16,19	16,77	18,75	21,55	23,48	27,53
110 x 110						6,79	7,63	8,96	10,11	11,26	12,57	14,20	15,00	15,81	16,61	17,89	18,52	20,73	23,84	25,98	30,50
120 x 120						7,42	8,33	9,79	11,05	12,31	13,75	15,53	16,41	17,30	18,18	19,58	20,27	22,70	26,12	28,49	33,48
130 x 130						8,04	9,04	10,62	11,99	13,36	14,92	16,86	17,82	18,78	19,74	21,27	22,03	24,67	28,41	30,99	36,45
150 x 150								12,28	13,87	15,46	17,21	19,52	20,64	21,76	22,87	24,65	25,54	28,62	32,98	36,01	42,41
160 x 160								13,11	14,81	16,51	18,45	20,85	22,05	23,25	24,44	26,34	27,29	30,59	35,27	38,51	45,38
170 x 170								13,94	15,75	17,56	19,62	22,18	23,46	24,73	26,01	28,03	29,04	32,57	37,55	41,02	48,36
175 x 175								14,35	16,22	18,08	20,21	22,85	24,17	25,48	26,79	28,88	29,92	33,55	38,70	42,27	49,84

**DOBRAS MÍNIMAS POR ESPESSURA**

ESPESSURA (mm)	DOBRA MÍNIMA (mm) - 3 METROS	DOBRA MÍNIMA (mm) - 6 METROS
0,75	10	12
0,90	10	15
1,20	10	15
1,50	10	15
2,00	15	18
2,25	15	20
2,65	15	27
3,00	20	27
3,35	20	28
3,75	20	27
4,25	25	30
4,75	25	30
6,35	42	50
8,00	60	70
9,50	60	70
12,70	85	-

Obs.: Medidas podem mudar em peças de 1000 e 2000mm.



## Matriz Erechim/RS

ABDÃO BATISTA, SC  
 AGROLÂNDIA, SC  
 ÁGUA DOCE, SC  
 ÁGUA SANTA, RS  
 AJURICABA, RS  
 ALECRIM, RS  
 ALEGRIA, RS  
 ALMIRANTE TAMANDARÉ D SUL, RS  
 ALPESTRE, RS  
 ALTO ALEGRE, RS  
 ALTO BELA VISTA, SC  
 AMETISTA DO SUL, RS  
 AMPÉRE, PR  
 ANTA GORDA, RS  
 ARATIBA, RS  
 ARROIO DO MEIO, RS  
 ARROIO TRINTA, SC  
 ARVOREZINHA, RS  
 AUGUSTO PESTANA, RS  
 AUREA, RS  
 AURORA, SC  
 BARÃO DE COTEGIPE, RS  
 BARRA DO GUARITA, RS  
 BARRA DO RIO AZUL, RS  
 BARRA FUNDA, RS  
 BARRA GRANDE, SC  
 BARRAÇÃO (PR), PR  
 BARRAÇÃO (RS), RS  
 BARROS CASSAL, RS  
 BENJ. CONSTANT DO SUL, RS  
 BOA VISTA DAS MISSÕES, RS  
 BOA VISTA DO BURICÁ, RS  
 BOM JESUS, RS  
 BOM JESUS DO SUL, PR  
 BOM PROGRESSO, RS  
 BOM SUCESSO DO SUL, PR  
 BOQUEIRÃO DO LEÃO, RS  
 BOZANO, RS  
 BRAGA, RS  
 BRUNÓPOLIS, SC  
 CAÇADOR, SC  
 CACIQUE DOBLE, RS  
 CAIBATÉ, RS  
 CAIÇARA, RS  
 CAMARGO, RS  
 CAMPINA DAS MISSÕES, RS  
 CAMPINAS DO SUL, RS  
 CAMPO ERÉ, SC  
 CAMPO NOVO, RS  
 CAMPOS BORGES, RS  
 CAMPOS NOVOS, SC  
 CÂNDIDO GODÓI, RS  
 CANUDOS DO VALE, RS  
 CAPÃO BONITO DO SUL, RS  
 CAPINZAL, SC  
 CAPITÃO, RS  
 CARAZINHO, RS  
 CARLOS GOMES, RS  
 CASCA, RS  
 CASEIROS, RS  
 CATANDUVAS, SC  
 CATUÍPE, RS  
 CENTENÁRIO, RS  
 CERRO DO MEIO DIA, RS  
 CERRO GRANDE, RS  
 CERRO LARGO, RS  
 CHAPADA, RS  
 CHARRUÁ, RS  
 CHIAPETA, RS  
 CIRIACO, RS

CLEVELÂNDIA, PR  
 COLINAS, RS  
 COLORADO, PR  
 CONCÓRDIA, SC  
 CONDOR, RS  
 CONSTANTINA, RS  
 COQUEIRO BAIXO, RS  
 COQUEIROS DO SUL, RS  
 CORONEL BARROS, RS  
 CORONEL BICACO, RS  
 CORONEL VIVIDA, PR  
 CORREIA PINTO, SC  
 COXILHA, RS  
 COXILHA, SC  
 CRISSUMAL, RS  
 CRISTAL DO SUL, RS  
 CRUZALTENSE, RS  
 CRUZEIRO DO SUL, RS  
 CURITIBANOS, SC  
 DAVID CANABARRO, RS  
 DERRUBADAS, RS  
 DEZESSEIS DE NOVEMBRO, RS  
 DIONÍSIO CERQUEIRA, SC  
 DOIS IRMÃOS DAS MISSÕES, RS  
 DOIS LAJEADOS, RS  
 DOIS VIZINHOS, PR  
 DR. MAURÍCIO CARDOSO, RS  
 DR. RICARDO, SC  
 ENCANTADO, RS  
 ENÉAS MARQUES, PR  
 ENGENHO VELHO, RS  
 ENTRE IJUÍ, RS  
 ENTRE RIOS DO SUL, RS  
 EREBANGO, RS  
 EREBANGO, SC  
 ERNESTINA, RS  
 ERVAL GRANDE, RS  
 ERVAL SECO, RS  
 ERVAL VELHO, RS  
 ESMERALDA, RS  
 ESPERANÇA DO SUL, RS  
 ESPUMOSO, RS  
 ESPUMOSO, SC  
 ESTAÇÃO, RS  
 ESTAÇÃO, SC  
 ESTRELA, RS  
 EUGÊNIO DE CASTRO, RS  
 FAXINALZINHO, RS  
 FLOR DA SERRA DO SUL, RS  
 FLORIANO PEIXOTO, RS  
 FONTOURA XAVIER, RS  
 FORQUETINHA, RS  
 FORTALEZA DOS VALOS, RS  
 FRAIBURGO, SC  
 FRANCISCO BELTRÃO, PR  
 FREDERICO WESTPHALEN, RS  
 GAURAMA, RS  
 GENTIL, RS  
 GETÚLIO VARGAS, RS  
 GETÚLIO VARGAS, SC  
 GIRUÁ, RS  
 GRAMADO DOS LOUREIROS, RS  
 GRAMADO XAVIER, RS  
 GUABIJÚ, RS  
 GUAPORÉ, RS  
 GUARANI DAS MISSÕES, RS  
 HERVAL DO OESTE, SC  
 HERVEIRAS, RS  
 HONÓRIO SERPA, RS  
 HORIZONTINA, RS  
 HUMAITÁ, RS

IBIACÁ, RS  
 IBICARÉ, SC  
 IBIRAIARAS, RS  
 IBIRAPUITÁ, PR  
 IBIRUBÁ, RS  
 IJUÍ, RS  
 ILÓPOLIS, RS  
 IMIGRANTE, RS  
 INDEPENDÊNCIA, RS  
 INHACORÁ, RS  
 IOMERÉ, SC  
 IPIRA, RS  
 IPIRANGA DO SUL, RS  
 ITAPEJARA D'OESTE, PR  
 ITAPUÇA, RS  
 ITATIBA DO SUL, RS  
 ITUPORANGA, SC  
 JABORÁ, SC  
 JABOTICABA, RS  
 JACUTINGA, RS  
 JACUTINGA, SC  
 JOAÇABA, SC  
 JÓIA, RS  
 LACERDÓPOLIS, SC  
 LAGOA DOS TRÊS CANTOS, RS  
 LAGOA DOS TRÊS CANTOS, SC  
 LAGOA VERMELHA, RS  
 LAJEADO, RS  
 LAJEADO BUGRE, RS  
 LAURENTINO, RS  
 LEBON RÉGIS, SC  
 LIBERATO SALZANO, RS  
 LONTRAS, SC  
 LUZERNA, SC  
 MACHADINHO, RS  
 MANFRINÓPOLIS, PR  
 MARAU, RS  
 MARCELINO RAMOS, RS  
 MARCIANÓPOLIS, PR  
 MARIANO MORO, RS  
 MARMELEIRO, PR  
 MARQUES DE SOUZA, RS  
 MATO CASTELHANO, RS  
 MATO QUEIMADO, RS  
 MAXIMILIANO DE ALMEIDA, RS  
 MIRAGUÁ, RS  
 MONTAURI, RS  
 MONTE ALEGRE DOS CAMPOS, SC  
 MONTE CARLO, SC  
 MORMAÇO, RS  
 MORMAÇO, SC  
 MUÇUM, RS  
 MUITOS CAPÕES, RS  
 MULTERNO, RS  
 NÃO ME TOQUE, RS  
 NICOLAU VERGUEIRO, RS  
 NOVA ALVORADA, RS  
 NOVA ARRACAÇÁ, RS  
 NOVA BASSANO, RS  
 NOVA BOA VISTA, RS  
 NOVA BRÉSCIA, RS  
 NOVA CANDELÁRIA, RS  
 NOVA ESPERANÇA DO SUDOESTE, PR  
 NOVA PRATA, RS  
 NOVA RAMADA, RS  
 NOVO BARREIRO, RS  
 NOVO TIRADENTES, RS  
 NOVO XINGU, RS  
 OSVALDO CRUZ (FREDERICO), SC

OTACÍLIO COSTA, SC  
 OURO, RS  
 PAIM FILHO, RS  
 PALMA SOLA, SC  
 PALMEIRA DAS MISSÕES, RS  
 PALMITINHO, RS  
 PANAMBI, RS  
 PARAÍ, RS  
 PASSO FUNDO, RS  
 PATO BRANCO, PR  
 PAULO BENTO, RS  
 PAULO BENTO, PR  
 PEJUÇARA, RS  
 PERITIBA, SC  
 PETROLÂNDIA, RS  
 PINHAL, RS  
 PINHAL DA SERRA, RS  
 PINHAL DE SÃO BENTO, PR  
 PINHEIRINHO DO VALE, RS  
 PINHEIRO PRETO, SC  
 PIRATUBA, SC  
 PLANALTO, RS  
 PONTÃO, RS  
 PONTE ALTA DO NORTE, SC  
 PONTE PRETA, SC  
 PORTO LUCENA, RS  
 PORTO XAVIER, RS  
 POUSO NOVO, RS  
 POUSO REDONDO, SC  
 PRANCHITA, PR  
 PRESIDENTE CASTELO BRANCO, PR  
 PROGRESSO, RS  
 PUTINGA, RS  
 QUATRO IRMÃOS, RS  
 QUINZE DE NOVEMBRO, RS  
 REALEZA, PR  
 REDENTORA, RS  
 RELVADO, RS  
 RENASCENÇA, PR  
 RINCÃO DO SEGREDO, RS  
 RIO DAS ANTAS, RS  
 RIO DO CAMPO, SC  
 RIO DO OESTE, SC  
 RIO DO SUL, SC  
 ROCA SALES, RS  
 RODEIO BONITO, RS  
 RONDA ALTA, RS  
 RONDINHA, RS  
 ROQUE GONZALES, RS  
 SAGRADA FAMÍLIA, RS  
 SALDANHA MARINHO, RS  
 SALETE, RS  
 SALGADO FILHO, RS  
 SALTO DO LONTRA, PR  
 SALTO VELOSO, PR  
 SALVADOR DAS MISSÕES, RS  
 SANANDUVA, RS  
 SANTA BÁRBARA DO SUL, RS  
 SANTA CECÍLIA, SC  
 SANTA CECÍLIA DO SUL, RS  
 SANTA CLARA DO SUL, RS  
 SANTA IZABEL DO OESTE, PR  
 SANTA ROSA, RS  
 SANTO ÂNGELO, RS  
 SANTO ANTÔNIO DO PALMA, RS  
 SANTO ANTÔNIO DO PLANALTO, RS  
 SANTO ANTONIO DO SUDOESTE, PR  
 SANTO AUGUSTO, RS  
 SANTO CRISTO, RS  
 SANTO EXPEDITO DO SUL, RS

SÃO CRISTÓVÃO DO SUL, SC  
 SÃO DOMINGOS DO SUL, RS  
 SÃO JOÃO DA URTIGA, RS  
 SÃO JORGE, RS  
 SÃO JOSÉ DAS MISSÕES, RS  
 SÃO JOSÉ DO HERVAL, RS  
 SÃO JOSÉ DO INHACORÁ, RS  
 SÃO JOSÉ DO OURO, RS  
 SÃO LOURENÇO DO OESTE, SC  
 SÃO MARTINHO, RS  
 SÃO MIGUEL DAS MISSÕES, RS  
 SÃO NICOLAU, RS  
 SÃO PAULO DAS MISSÕES, RS  
 SÃO PEDRO DAS MISSÕES, RS  
 SÃO PEDRO DO BUTIÁ, RS  
 SÃO VALENTIM, RS  
 SÃO VALENTIM DO SUL, RS  
 SÃO VALÉRIO DO SUL, RS  
 SARANDI, RS  
 SEBERI, RS  
 SEDE NOVA, RS  
 SELBACH, RS  
 SENADOR SALGADO FILHO, RS  
 SERAFINA CORRÊA, RS  
 SÉRIO, RS  
 SERTÃO, RS  
 SETE DE SETEMBRO, RS  
 SEVERIANO DE ALMEIDA, RS  
 SOLEDADE, RS  
 TAIÓ, SC  
 TANGARÁ, SC  
 TAPEJARA, RS  
 TAPERIA, RS  
 TAQUARUÇU DO SUL, RS  
 TAQUARUSSU DO SUL, RS  
 TENENTE PORTELA, RS  
 TIO HUGO, RS  
 TIRADENTES DO SUL, RS  
 TRAVESSEIRO, RS  
 TRÊS ARROIOS, RS  
 TRÊS DE MAIO, RS  
 TRÊS PALMEIRAS, RS  
 TRÊS PASSOS, RS  
 TRÊZE TÍLIAS, SC  
 TRINDADE DO SUL, RS  
 TROMBUDO CENTRAL, SC  
 TUCUNDUVA, RS  
 TUPANCI DO SUL, RS  
 TUPARENDI, RS  
 UBIRETAMA, RS  
 VACARIA, RS  
 VANINI, RS  
 VARGEM, SC  
 VERE, RS  
 VESPASIANO CORRÊA, RS  
 VIADUTOS, RS  
 VICENTE DUTRA, RS  
 VICTOR GRAEFF, RS  
 VEIDEIRA, SC  
 VILA LÂNGARO, RS  
 VILA MARIA, RS  
 VISTA ALEGRE, RS  
 VISTA GAÚCHA, RS  
 VITÓRIA DAS MISSÕES, RS  
 VITORINO, PR  
 ZORTEA, SC

Observação: Outras cidades podem ser atendidas, entre em contato.

## Filial Chapecó/SC

ÁGUAS DE CHAPECÓ, SC  
 ÁGUAS FRIAS, SC  
 ANCHIETA, SC  
 ARABUTAN, SC  
 ARVOREDO, SC  
 BELMONTE, SC  
 BOM JESUS DO OESTE, SC  
 CAIBI, SC  
 CAXAMBU DO SUL, SC  
 CONCÓRDIA, SC  
 CORDILHEIRA ALTA, SC  
 CORONEL FREITAS, SC  
 CORONEL MARTINS, SC  
 CUNHAPORÃ, SC  
 CUNHATAÍ, SC  
 DESCANSO, SC  
 ENTRE RIOS, SC  
 FAXINAL DOS GUEDES, SC  
 FORMOSA DO SUL, SC  
 GUARACIABA, SC  
 GUARUJA DO SUL, SC  
 IPORÃ DO OESTE, SC  
 IPUAÇU, SC  
 IPUMIRIM, SC  
 IRAI, SCIRANI, SC  
 ITÁ, SC  
 ITAPIRANGA, SC  
 LAJEADO GRANDE, SC  
 LINDÓIA DO SUL, SC  
 MARAVILHA, SC  
 MAREMA, SC  
 MODELO, SC  
 MONDAI, SC  
 NONOAINOVA ERECHIM, RS  
 NOVA ITABERABA, SC  
 NOVO HORIZONTE, SC  
 PAIAL, SCPALMITOS, SC  
 PARAÍSO, SC  
 PINHALZINHO, SC  
 PLANALTO ALEGRE, SC  
 PONTE SERRADA, SC  
 QUILOMBO, SC  
 RIO DOS ÍNDIOS, SC  
 RIQUEZA, SC  
 ROMELÂNDIA, SC  
 SALTINHO, SC  
 SANTA HELENA, SC  
 SÃO CARLOS, SC  
 SÃO DOMINGOS, SC  
 SÃO JOÃO DO OESTE, SC  
 SÃO JOSÉ DO CEDRO, SC  
 SÃO MIGUEL D'OESTE, SC  
 SAUDADES, SC  
 SEARA, SC  
 SERRA ALTA, SC  
 TIGRINHOS, SC  
 TUNÁPOLIS, SC  
 UNIÃO DO OESTE, SC  
 VARGEÃO, SC  
 VARGEM BONITA, SC  
 XANXERÊ, SC  
 XAVANTINA, SC  
 XAXIM, SC

## Filial Santa Maria/RS

ACEGUÁ, RS  
 AGUDO, RS  
 ALEGRETE, RS  
 ARROIO DO TIGRE, RS  
 BAGÉ, RS  
 BOSSOROÇA, RS  
 CAÇAPAVA DO SUL, RS  
 CACEQUI, RS  
 CACHOEIRA DO SUL, RS  
 CANDELÁRIA, RS  
 CRUZ ALTA, RS  
 DOM PEDRITO, RS  
 DONA FRANCISCA, RS  
 ESTRELA VELHA, RS  
 FAXINAL DO SOTURNO, RS  
 FORMIGUEIRO, RS  
 HULHA NEGRA, RS  
 ITAARA, RS  
 IVORÁ, RS  
 JAGUARI, RS  
 JÚLIO DE CASTILHOS, RS  
 LAGOA BONITA DO SUL, RS  
 LAGOÃO, RS  
 LAVRAS DO SUL, RS  
 MANOEL VIANA, RS  
 MATA, RS  
 NOVA ESPERANÇA DO SUL, RS  
 NOVA PALMA, RS  
 NOVO CABRAIS, RS  
 PARAÍSO DO SUL, RS  
 PASSA SETE, RS  
 PINHAL GRANDE, RS  
 RESTINGA SECA, RS  
 ROSÁRIO DO SUL, RS  
 SALTO DO JACUÍ, RS  
 SANTANA DA BOA VISTA, RS  
 SANTANA DO LIVRAMENTO, RS  
 SANTIAGO, RS  
 SANTO ANTÔNIO DAS MISSÕES, RS  
 SÃO BORJA, RS  
 SÃO FRANCISCO DE ASSIS, RS  
 SÃO GABRIEL, RS  
 SÃO JOÃO DO POLÉSINE, RS  
 SÃO LUIZ GONZAGA, RS  
 SÃO PEDRO DO SUL, RS  
 SÃO SEPE, RS  
 SÃO VICENTE DO SUL, RS  
 SEGREDO, RS  
 SOBRADINHO, RS  
 TUNAS, RS  
 TUPANCIRETA, RS  
 UNISTALDA, RS  
 VILA NOVA DO SUL, RS

## Filial Lucas do Rio Verde/MT

ÁGUA LIMPA, MT  
 ALTO PARAGUAI, MT  
 ARENÁPOLIS, MT  
 ASSARI, MT  
 BARRA DO BUGRES, MT  
 BOA ESPERANÇA, MT  
 DENISE, MT  
 DIAMANTINO, MT  
 IPIRANGA, MT  
 ITANHANGÁ, MT  
 ITAÚBA, MT  
 JUARA, MT  
 JUINA, MT  
 NOBRES, MT  
 NORTELÂNDIA, MT  
 NOVA MARILÂNDIA, MT  
 NOVA MARINGÁ, MT  
 NOVA MUTUM, MT  
 NOVA SANTA HELENA, MT  
 NOVA UBIRATÁ, MT  
 NOVO HORIZONTE DO NORTE, MT  
 PORTO DOS GAÚCHOS, MT  
 PRIMAVERINHA, MT  
 ROSÁRIO DO OESTE, MT  
 SANTA CARMEM, MT  
 SANTA RITA DO TRIVELATO, MT  
 SANTO AFONSO, MT  
 SÃO JOSÉ DO RIO CLARO, MT  
 SINOP, MT  
 SORRISO, MT  
 TANGARÁ DA SERRA, MT  
 TAPURAH, MT  
 TERA NOVA DO NORTE, MT  
 VERA, MT

Observação: Outras cidades podem ser atendidas, entre em contato.

## 2026 Calendário e feriados

Janeiro 2026							Fevereiro 2026							Março 2026							Abril 2026							Maio 2026											
Seg	Ter	Qua	Qui	Sex	Sáb	Dom	Seg	Ter	Qua	Qui	Sex	Sáb	Dom	Seg	Ter	Qua	Qui	Sex	Sáb	Dom	Seg	Ter	Qua	Qui	Sex	Sáb	Dom	Seg	Ter	Qua	Qui	Sex	Sáb	Dom					
1			1	2	3	4	5						1	9							1	14			1	2	3	4	5	18				1	2	3			
2	5	6	7	8	9	10	11	6	2	3	4	5	6	7	8	10	2	3	4	5	6	7	8	15	6	7	8	9	10	11	12	19	4	5	6	7	8	9	10
3	12	13	14	15	16	17	18	7	9	10	11	12	13	14	15	11	9	10	11	12	13	14	15	16	13	14	15	16	17	18	19	20	11	12	13	14	15	16	17
4	19	20	21	22	23	24	25	8	16	17	18	19	20	21	22	12	16	17	18	19	20	21	22	17	20	21	22	23	24	25	26	21	18	19	20	21	22	23	24
5	26	27	28	29	30	31	9	23	24	25	26	27	28	13	23	24	25	26	27	28	18	27	28	29	30				22	25	26	27	28	29	30	31			

Junho 2026							Julho 2026							Agosto 2026							Setembro 2026							Outubro 2026											
Seg	Ter	Qua	Qui	Sex	Sáb	Dom	Seg	Ter	Qua	Qui	Sex	Sáb	Dom	Seg	Ter	Qua	Qui	Sex	Sáb	Dom	Seg	Ter	Qua	Qui	Sex	Sáb	Dom	Seg	Ter	Qua	Qui	Sex	Sáb	Dom					
23	1	2	3	4	5	6	7	27			1	2	3	4	5	31				1	2	36			1	2	3	4	5	6	40				1	2	3	4	
24	8	9	10	11	12	13	14	28	6	7	8	9	10	11	12	32	3	4	5	6	7	8	9	37	7	8	9	10	11	12	13	41	5	6	7	8	9	10	11
25	15	16	17	18	19	20	21	29	13	14	15	16	17	18	19	33	10	11	12	13	14	15	16	38	14	15	16	17	18	19	20	42	12	13	14	15	16	17	18
26	22	23	24	25	26	27	28	30	20	21	22	23	24	25	26	34	17	18	19	20	21	22	23	39	21	22	23	24	25	26	27	43	19	20	21	22	23	24	25
27	29	30					31	27	28	29	30	31		35	24	25	26	27	28	29	30	40	28	29	30					44	26	27	28	29	30	31			

Novembro 2026							Dezembro 2026								
Seg	Ter	Qua	Qui	Sex	Sáb	Dom	Seg	Ter	Qua	Qui	Sex	Sáb	Dom		
44						1	49			1	2	3	4	5	6
45	2	3	4	5	6	7	8	50	7	8	9	10	11	12	13
46	9	10	11	12	13	14	15	51	14	15	16	17	18	19	20
47	16	17	18	19	20	21	22	52	21	22	23	24	25	26	27
48	23	24	25	26	27	28	29	53	28	29	30	31			
49	30														

- 1 Jan Confraternização Universal
- 17 Fev Carnaval
- 18 Fev Cinzas
- 23 Fev Aniversário Perfil Metais Santa Maria/RS
- 8 Mar Dia da Mulher
- 19 Mar Aniversário de Erechim
- 2 Abr Aniversário Perfil Metais Chapecó/SC
- 3 Abr Sexta-feira Santa
- 5 Abr Páscoa
- 21 Abr Tiradentes
- 1 Mai Dia do Trabalhador
- 10 Mai Dia das Mães
- 13 Mai Nsa. Sra. Rosário de Fátima (Lucas do Rio Verde/MT)
- 17 Mai Aniversário de Santa Maria/RS
- 4 Jun Corpus Christi
- 24 Jun Dia de São João
- 5 Ago Aniversário de Lucas do Rio Verde/MT
- 8 Ago Dia dos Pais
- 25 Ago Aniversário de Chapecó/SC
- 7 Set Independência do Brasil
- 19 Set Aniversário Perfil Metais Erechim/RS
- 20 Set Dia do Gaúcho
- 12 Out Nossa Senhora Aparecida
- 12 Out Dia das Crianças
- 25 Out Aniversário Perfil Metais Lucas do Rio Verde/SC
- 2 Nov Finados
- 15 Nov Proclamação da República
- 20 Nov Consciência Negra
- 25 Dez Natal

## 2027 Calendário e feriados

Janeiro 2027							Fevereiro 2027							Março 2027							Abril 2027							Maio 2027											
Seg	Ter	Qua	Qui	Sex	Sáb	Dom	Seg	Ter	Qua	Qui	Sex	Sáb	Dom	Seg	Ter	Qua	Qui	Sex	Sáb	Dom	Seg	Ter	Qua	Qui	Sex	Sáb	Dom	Seg	Ter	Qua	Qui	Sex	Sáb	Dom					
53					1	2	3	5	1	2	3	4	5	6	7	9	1	2	3	4	5	6	7	13				1	2	3	4	17					1	2	
1	4	5	6	7	8	9	10	6	8	9	10	11	12	13	14	10	8	9	10	11	12	13	14	14	5	6	7	8	9	10	11	18	3	4	5	6	7	8	9
2	11	12	13	14	15	16	17	7	15	16	17	18	19	20	21	11	15	16	17	18	19	20	21	15	12	13	14	15	16	17	18	19	10	11	12	13	14	15	16
3	18	19	20	21	22	23	24	8	22	23	24	25	26	27	28	12	22	23	24	25	26	27	28	16	19	20	21	22	23	24	25	20	17	18	19	20	21	22	23
4	25	26	27	28	29	30	31								13	29	30	31				17	26	27	28	29	30	21	24	25	26	27	28	29	30				

Junho 2027							Julho 2027							Agosto 2027							Setembro 2027							Outubro 2027											
Seg	Ter	Qua	Qui	Sex	Sáb	Dom	Seg	Ter	Qua	Qui	Sex	Sáb	Dom	Seg	Ter	Qua	Qui	Sex	Sáb	Dom	Seg	Ter	Qua	Qui	Sex	Sáb	Dom	Seg	Ter	Qua	Qui	Sex	Sáb	Dom					
22		1	2	3	4	5	6	26			1	2	3	4	30				1	35			1	2	3	4	5	39				1	2	3					
23	7	8	9	10	11	12	13	27	5	6	7	8	9	10	11	31	2	3	4	5	6	7	8	36	6	7	8	9	10	11	12	40	4	5	6	7	8	9	10
24	14	15	16	17	18	19	20	28	12	13	14	15	16	17	18	32	9	10	11	12	13	14	15	37	13	14	15	16	17	18	19	41	11	12	13	14	15	16	17
25	21	22	23	24	25	26	27	29	19	20	21	22	23	24	25	33	16	17	18	19	20	21	22	38	20	21	22	23	24	25	26	42	18	19	20	21	22	23	24
26	28	29	30				30	26	27	28	29	30	31	34	23	24	25	26	27	28	29	39	27	28	29	30				43	25	26	27	28	29	30	31		

Novembro 2027							Dezembro 2027								
Seg	Ter	Qua	Qui	Sex	Sáb	Dom	Seg	Ter	Qua	Qui	Sex	Sáb	Dom		
44	1	2	3	4	5	6	7	48			1	2	3	4	5
45	8	9	10	11	12	13	14	49	6	7	8	9	10	11	12
46	15	16	17	18	19	20	21	50	13	14	15	16	17	18	19
47	22	23	24	25	26	27		51	20	21	22	23	24	25	26
48	29	30					52	27	28	29	30	31			

- 1 Jan Confraternização Universal
- 9 Fev Carnaval
- 18 Fev Cinzas
- 23 Fev Aniversário Perfil Metais Santa Maria/RS
- 8 Mar Dia da Mulher
- 19 Mar Aniversário de Erechim
- 26 Mar Sexta-feira Santa
- 28 Mar Páscoa
- 2 Abr Aniversário Perfil Metais Chapecó/SC
- 21 Abr Tiradentes
- 1 Mai Dia do Trabalhador
- 9 Mai Dia das Mães
- 13 Mai Nsa. Sra. Rosário de Fátima (Lucas do Rio Verde/MT)
- 17 Mai Aniversário de Santa Maria/RS
- 27 Mai Corpus Christi
- 24 Jun Dia de São João
- 5 Ago Aniversário de Lucas do Rio Verde/MT
- 8 Ago Dia dos Pais
- 25 Ago Aniversário de Chapecó/SC
- 7 Set Independência do Brasil
- 19 Set Aniversário Perfil Metais Erechim/RS
- 20 Set Dia do Gaúcho
- 12 Out Nossa Senhora Aparecida
- 12 Out Dia das Crianças
- 25 Out Aniversário Perfil Metais Lucas do Rio Verde/SC
- 2 Nov Finados
- 15 Nov Proclamação da República
- 20 Nov Consciência Negra
- 25 Dez Natal



Soluções confiáveis  
em ferro e aço.

---



#### Matriz

Erechim/RS  
(54) 3861 3977  
vendas@perfil.ind.br

#### Filiais

Santa Maria/RS  
(55) 3211 4029  
vendassm@perfil.ind.br

Chapecó/SC  
(49) 3328 7271  
vendas01@perfil.ind.br

Lucas do Rio Verde/MT  
(65) 3549-1533  
vendasmt@perfil.ind.br

[www.perfil.ind.br](http://www.perfil.ind.br)



SCANEIE E ENTRE EM CONTATO